

HONDA
MARINE

BF75D·BF80A·BF90D·BF100A

ΕΓΧΕΙΡΙΔΙΟ ΧΡΗΣΗΣ

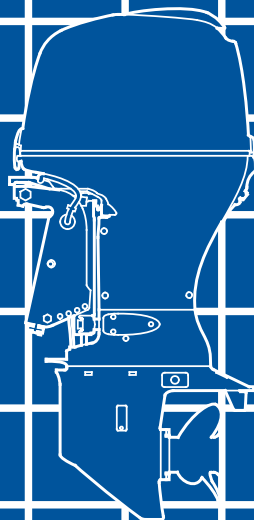

Πρωτότυπες οδηγίες

© Honda Motor Co., Ltd. 2013

Ευχαριστούμε που αγοράσατε έναν εξωλέμβιο κινητήρα Honda.

Το παρόν εγχειρίδιο καλύπτει τη λειτουργία και τη συντήρηση του εξωλέμβιου κινητήρα Honda BF75D/80A/90D/100A. Όλες οι πληροφορίες που περιλαμβάνονται στο παρόν έντυπο βασίζονται στις πλέον πρόσφατες πληροφορίες για το προϊόν, οι οποίες ήταν διαθέσιμες κατά την έγκριση δημοσίευσης. Η Honda Motor Co., Ltd. διατηρεί το δικαίωμα να προβεί σε αλλαγές οποιαδήποτε χρονική στιγμή, άνευ προειδοποίησης και άνευ οποιασδήποτε υποχρέωσης.

Δεν επιτρέπεται η ανατύπωση μέρους ή όλου του παρόντος εντύπου χωρίς προηγούμενη έγγραφη έγκριση.

Το παρόν εγχειρίδιο θεωρείται αναπόσπαστο μέρος του εξωλέμβιου κινητήρα και θα πρέπει να παραμένει μαζί με αυτόν, σε περίπτωση μεταπώλησης.

Σε ολόκληρο το εγχειρίδιο θα βρείτε μηνύματα ασφαλείας, τα οποία συνοδεύονται από τις ακόλουθες προτάσεις και σύμβολα. Η σημασία τους είναι η εξής:

▲ ΚΙΝΔΥΝΟΣ

Σημαίνει ότι **ΘΑ επέλθει σοβαρός τραυματισμός ή θάνατος, εάν δεν τηρηθούν οι οδηγίες.**

▲ ΠΡΟΕΙΔΟΠΟΙΗΣΗ

Σημαίνει ότι υφίσταται **μεγάλη πιθανότητα πρόκλησης σοβαρού σωματικού τραυματισμού ή θανάτου, εάν δεν τηρηθούν οι οδηγίες.**

▲ ΠΡΟΣΟΧΗ

Σημαίνει ότι υφίσταται **πιθανότητα πρόκλησης σωματικού τραυματισμού ή ζημιάς του εξοπλισμού, εάν δεν τηρηθούν οι οδηγίες.**

ΣΗΜΕΙΩΣΗ

Σημαίνει ότι **ενδέχεται να προκληθεί ζημιά εξοπλισμού ή ιδιοκτησίας, εάν δεν τηρηθούν οι οδηγίες.**

Σημείωση: Προσφέρει χρήσιμες πληροφορίες.

Σε περίπτωση που προκύψει πρόβλημα ή εάν έχετε οποιοσδήποτε απορίες σχετικά με τον εξωλέμβιο κινητήρα, συμβουλευθείτε ένα εξουσιοδοτημένο συνεργείο εξωλέμβιων κινητήρων Honda.

▲ ΠΡΟΕΙΔΟΠΟΙΗΣΗ

Οι εξωλέμβιοι κινητήρες Honda έχουν σχεδιαστεί προκειμένου να λειτουργούν με ασφάλεια και αξιοπιστία, εφόσον χρησιμοποιούνται σύμφωνα με τις οδηγίες. Διαβάστε και κατανοήστε το Εγχειρίδιο Χρήσης πριν χρησιμοποιήσετε τον εξωλέμβιο κινητήρα. Σε περίπτωση μη συμμόρφωσης με τις οδηγίες, ενδέχεται να προκληθεί σωματικός τραυματισμός ή ζημιά του εξοπλισμού.

Honda Motor Co., Ltd. 2013, Με την επιφύλαξη παντός δικαιώματος

Μοντέλο		BF75D		BF80A			
Τύπος		LHGX	LRTX	LHTD	LRTD	LRTU LRTL	XRTU XRTL
Μήκος άξονα (ύψος ποδιού)	537 mm	•	•	•	•	•	
	664 mm						•
Λαβή πηδαλίου		•		•			
Χειριστήριο			•		•	•	•
Ρύθμιση κλίσης με δράση αερίου		•					
Αυτόματη ρύθμιση γωνίας πλεύσης/ κλίσης			•	•	•	•	•
Μετρητής γωνίας πλεύσης		*	•	*	•	*	*
Στροφόμετρο		*	•	*	•	*	*
Διακόπτης ελέγχου TRL (Λειτουργία συρτής)		*	*	*	*	*	*

ΣΗΜΕΙΩΣΗ: Λάβετε υπόψη ότι οι τύποι εξωλέμβιων κινητήρων διαφέρουν ανάλογα με τις χώρες στις οποίες πωλούνται.

Η BF75D/80A/90D/100A περιέχει τον εξής εξοπλισμό, ανάλογα με το μήκος άξονα, το σύστημα ελέγχου και το σύστημα κλίσης.

*: Προαιρετικός Εξοπλισμός

ΚΩΔΙΚΟΣ ΤΥΠΟΥ Παράδειγμα

L R T D

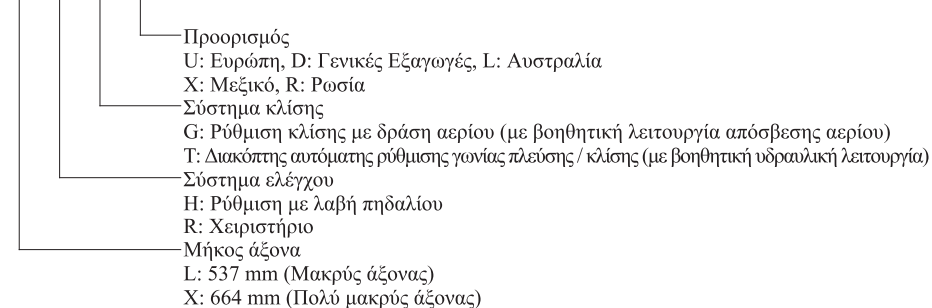

Μοντέλο	BF90D						BF100A						
	LHGX	LHTD	LRTD	LRTL LRTU	XRTD	XRTL	LHTD	LRTU	LRTD	LRTL	XRTU	XRTD	XRTL
Μήκος άξονα (ύψος ποδιού) 537 mm	*	*	*	*			*	*	*	*			
664 mm					*	*					*	*	*
Λαβή πηδαλίου	*	*					*						
Χειριστήριο			*	*	*	*		*	*	*	*	*	*
Ρύθμιση κλίσης με δράση αερίου	*												
Αυτόματη ρύθμιση γωνίας πλεύσης/ κλίσης		*	*	*	*	*	*	*	*	*	*	*	*
Μετρητής γωνίας πλεύσης	*	*	*	*	*	*	*	*	*	*	*	*	*
Στροφόμετρο	*	*	*	*	*	*	*	*	*	*	*	*	*
Διακόπτης ελέγχου TRL (Λειτουργία συρτής)	*	*	*	*	*	*	*	*	*	*	*	*	*

ΣΗΜΕΙΩΣΗ: Λάβετε υπόψη ότι οι τύποι εξωλέμβιων κινητήρων διαφέρουν ανάλογα με τις χώρες στις οποίες πωλούνται.

Η BF75D/80A/90D/100A περιέχει τον εξής εξοπλισμό, ανάλογα με το μήκος άξονα, το σύστημα ελέγχου και το σύστημα κλίσης.

*: Προαιρετικός Εξοπλισμός

ΚΩΔΙΚΟΣ ΤΥΠΟΥ Παράδειγμα

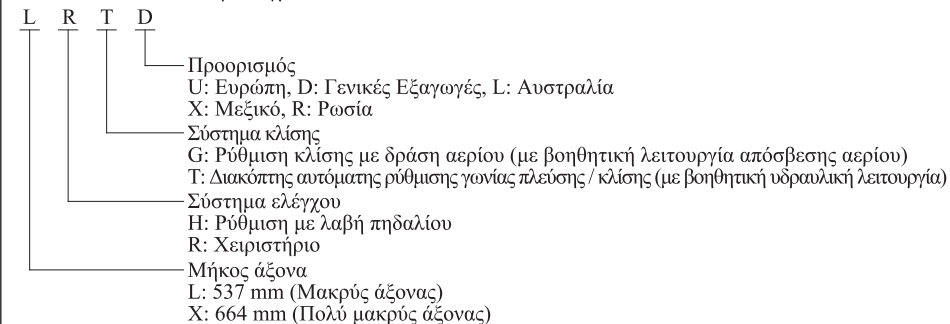

Το παρόν Εγχειρίδιο Χρήσης χρησιμοποιεί τα ακόλουθα ονόματα τύπων όταν περιγράφει τις ειδικές λειτουργίες ενός τύπου.

Τύπος με λαβή πηδαλιού:	Τύπος Η
Τύπος με χειριστήριο	Τύπος R
Τύπος με ρύθμιση κλίσης και δράση αερίου:	Τύπος G
Τύπος αυτόματης ρύθμισης γωνίας πλεύσης / κλίσης:	Τύπος T

Ο τύπος με χειριστήριο ταξινομείται στις επόμενες τρεις κατηγορίες, ανάλογα με τη θέση της θήκης του χειριστηρίου.

Τύπος με πλαϊνό χειριστήριο:	Τύπος R1
Τύπος με πλαϊνό χωνευτό χειριστήριο:	Τύπος R2
Τύπος με όρθιο χειριστήριο:	Τύπος R3

Εντοπίστε τον τύπο του δικού σας εξωλέμβιου κινητήρα και διαβάστε προσεκτικά ολόκληρο το Εγχειρίδιο Χρήσης πριν χρησιμοποιήσετε τον κινητήρα. Τα σημεία κειμένου που δεν διαθέτουν ένδειξη τύπου αποτελούν πληροφορίες και/ή διαδικασίες κοινές για όλους τους τύπους.

ΑΡΙΘΜΟΣ ΣΕΙΡΑΣ ΠΛΑΙΣΙΟΥ

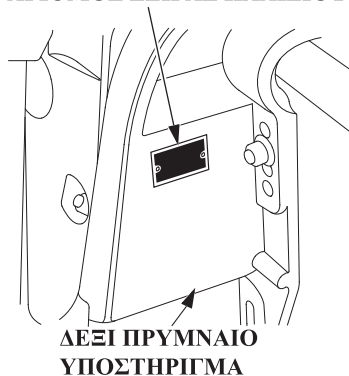

ΔΕΞΙ ΠΡΥΜΝΑΙΟ
ΥΠΟΣΤΗΡΙΓΜΑ

Καταγράψτε τους σειριακούς αριθμούς πλαισίου και κινητήρα προκειμένου να τους χρησιμοποιήσετε ως αναφορά. Ανατρέξτε στους σειριακούς αριθμούς κατά την παραγγελία ανταλλακτικών και την αίτηση πληροφοριών για τεχνικά θέματα ή θέματα εγγύησης.

Ο σειριακός αριθμός πλαισίου είναι χαραγμένος στη δεξιά πλευρά του πρυμναίου υποστηρίγματος.

Αριθμός σειράς πλαισίου:

ΣΕΙΡΙΑΚΟΣ ΑΡΙΘΜΟΣ ΚΙΝΗΤΗΡΑ

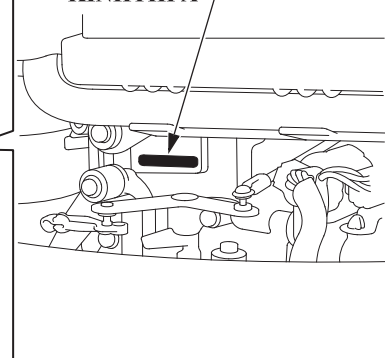

Ο σειριακός αριθμός κινητήρα είναι χαραγμένος στην πάνω δεξιά πλευρά του κινητήρα.

Σειριακός αριθμός κινητήρα:

1. ΑΣΦΑΛΕΙΑ.....	8	Μοχλός Ρύθμισης Κλίσης.....	37
ΠΛΗΡΟΦΟΡΙΕΣ ΓΙΑ ΤΗΝ ΑΣΦΑΛΕΙΑ.....	8	Ρυθμιστική Ράβδος Γωνίας Κινητήρα.....	37
2. ΘΕΣΕΙΣ ΕΤΙΚΕΤΩΝ ΑΣΦΑΛΕΙΑΣ.....	11	Κοινά	
3. ΑΝΑΓΝΩΡΙΣΗ ΕΞΑΡΤΗΜΑΤΩΝ.....	14	Μοχλός ασφάλισης της ρύθμισης κλίσης.....	38
4. ΧΕΙΡΙΣΤΗΡΙΑ ΚΑΙ ΧΑΡΑΚΤΗΡΙΣΤΙΚΑ.....	22	Ενδεικτική λυχνία πίεσης λαδιού/ Βομβητής.....	38
Τύπος Η		Ενδεικτική λυχνία υπερθέρμανσης/ Βομβητής.....	39
Κεντρικός διακόπτης (διακόπτης ανάφλεξης).....	22	Ενδεικτική λυχνία ACG / Βομβητής.....	40
Μοχλός αλλαγής ταχυτήτων.....	22	Ενδεικτική λυχνία PGM-FI / Βομβητής.....	41
Λαβή γκαζιού.....	23	Βομβητής διαχωριστή νερού.....	41
Ρυθμιστής τριβής γκαζιού.....	23	Πτερύγιο γωνίας πλεύσης.....	42
Διακόπτης έκτακτης ανάγκης.....	24	Ανόδιο.....	42
Κορδόνι/Κλιπ διακόπτη έκτακτης ανάγκης.....	24	Θυρίδα εισαγωγής νερού ψύξης.....	43
Κουμπί ρύθμισης τριβής του συστήματος διεύθυνσης.....	25	Οπή ελέγχου νερού ψύξης.....	43
Τύπος R		Μοχλός σταθεροποίησης καλύμματος κινητήρα.....	44
Μοχλός χειριστηρίου.....	26	Στροφόμετρο (όπου διατίθεται ή προαιρετικός εξοπλισμός).....	44
Τύπος R1.....	26	Τάπα πλήρωσης καυσίμου (όπου διατίθεται).....	44
Τύπος R2.....	27	Δείκτης στάθμης καυσίμου.....	45
Τύπος R3.....	28	Σύνδεσμος και ρακόρ σωλήνα καυσίμου (όπου διατίθεται).....	45
Μοχλός αποδέσμευσης νεκράς ταχύτητας.....	29	Συζεύκτης διασύνδεσης NMEA.....	46
Κεντρικός διακόπτης (διακόπτης ανάφλεξης).....	29	Σύστημα ειδοποίησης ωρών λειτουργίας.....	46
Μοχλός υψηλού ρελαντί/ Κουμπί υψηλού ρελαντί.....	30	5. ΤΟΠΟΘΕΤΗΣΗ.....	49
Διακόπτης έκτακτης ανάγκης.....	31	Ύψος ποδιού.....	49
Κορδόνι/Κλιπ διακόπτη έκτακτης ανάγκης.....	31	Θέση.....	50
Εφεδρικό κλιπ για τον διακόπτη έκτακτης ανάγκης.....	32	Ύψος τοποθέτησης.....	50
TRL (Λειτουργία συρτής) Πίνακας διακοπών ελέγχου		Τοποθέτηση εξωλέμβιου κινητήρα.....	51
(προαιρετικός εξοπλισμός).....	33	Έλεγχος γωνίας κινητήρα (Πλεύσης).....	52
Τύπος T		Ρύθμιση γωνίας εξωλέμβιου κινητήρα (τύπος G).....	53
Διακόπτης ηλεκτρικής ρύθμισης γωνίας πλεύσης/ κλίσης.....	34	Συνδέσεις μπαταρίας.....	54
Μετρητής γωνίας πλεύσης (όπου διατίθεται ή προαιρετικός		Τοποθέτηση χειριστηρίου	
εξοπλισμός).....	35	(όπου διατίθεται ή προαιρετικός εξοπλισμός).....	56
Διακόπτης ηλεκτρικής ρύθμισης κλίσης (στον κινητήρα).....	35	Θέση θήκης χειριστηρίου.....	57
Χειροκίνητη βαλβίδα εκτόνωσης.....	36	Μήκος ντίζας χειριστηρίου.....	57
Τύπος G		Επιλογή προπέλας.....	58

ΠΕΡΙΕΧΟΜΕΝΑ

6. ΕΛΕΓΧΟΣ ΠΙΝΗ ΑΠΟ ΤΗ ΛΕΙΤΟΥΡΓΙΑ	59	Τύπος Η	96
Αφαίρεση/ Τοποθέτηση καλύμματος κινητήρα	59	Τύπος R	98
Λάδι κινητήρα	59	TRL (Λειτουργία συρτής) Διακόπτης ελέγχου	
Καύσιμο	62	(προαιρετικός εξοπλισμός: τύπος R)	100
BENZINΗ ΠΟΥ ΠΕΡΙΕΧΕΙ ΑΛΚΟΟΛΗ.....	63	Ρύθμιση γωνίας πλεύσης του εξωλέμβιου κινητήρα	101
Έλεγχος προπέλας και κοπίλας	64	Μετρητής γωνίας πλεύσης	
Ρύθμισης ύψους/γωνίας λαβής πηδαλίου (τύπος Η)	65	(όπου διατίθεται ή προαιρετικός εξοπλισμός)	104
Τριβή λαβής συστήματος διεύθυνσης (τύπος Η)	66	Ρύθμιση κλίσης εξωλέμβιου κινητήρα	105
Τριβή μοχλού χειριστήριου	66	Τύπος G	105
Διαχωριστής νερού	67	Τύπος T	106
Μπαταρία	67	Πρόσδεση	107
Λοιποί έλεγχοι	69	Τύπος G	107
7. ΕΚΚΙΝΗΣΗ ΤΟΥ ΚΙΝΗΤΗΡΑ	70	Τύπος T	108
Σύνδεση σωλήνα καυσίμου	70	Διακόπτης αυτόματης ρύθμισης κλίσης (τύπος T)	109
Έγχυση καυσίμου	72	Χειροκίνητη βαλβίδα εκτόνωσης (τύπος T).....	110
Εκκινώντας τον κινητήρα.....	73	Ρύθμιση πτερυγίου γωνίας πλεύσης	111
Τύπος Η	73	Σύστημα προστασίας κινητήρα	112
Τύπος R	76	<Προειδοποιητικά συστήματα πίεσης λαδιού κινητήρα,	
Τύπος R1	76	υπερθέρμανσης, προσμίξεων νερού PGM-FI και ACG>	112
Τύποι R2, R3	80	<Περιοριστής υπερστροφίας>	116
Εκκίνηση έκτακτης ανάγκης	84	<Ανόδιο>	116
8. ΛΕΙΤΟΥΡΓΙΑ.....	90	Λειτουργία σε ρηχά νερά	116
Διαδικασία ρονταρίσματος κινητήρα («στρώσιμο»).....	90	Πολλαπλοί εξωλέμβιοι κινητήρες	117
Αλλαγή σχέσης	91	9. ΔΙΑΚΟΠΗ ΛΕΙΤΟΥΡΓΙΑΣ ΚΙΝΗΤΗΡΑ	118
Τύπος Η	91	Παύση κινητήρα σε περίπτωση έκτακτης ανάγκης	118
Τύπος R1	92	Κανονική παύση κινητήρα	119
Τύπος R2	93	Τύπος Η	119
Τύπος R3	94	Τύπος R	120
Τιμόνι	95	10. ΜΕΤΑΦΟΡΑ	121
Τύπος Η	95	Αποσύνδεση του σωλήνα καυσίμου.....	121
Τύπος R	95	Μεταφορά.....	121
Πλεύση	96	Ρυμούλκηση	122
		11. ΚΑΘΑΡΙΣΜΟΣ ΚΑΙ ΠΛΥΣΙΜΟ.....	123

12. ΣΥΝΤΗΡΗΣΗ	124
Εργαλειοθήκη και ανταλλακτικά	125
ΠΡΟΓΡΑΜΜΑ ΣΥΝΤΗΡΗΣΗΣ	126
Λάδι κινητήρα	128
Μπουζί.....	130
Μπαταρία	134
Λίπανση	136
Διαχωριστής νερού	138
Φίλτρο καυσίμου	141
Δεξαμενή καυσίμου και φίλτρο δεξαμενής (όπου διατίθεται)	143
ΣΥΣΤΗΜΑ ΕΛΕΓΧΟΥ ΕΚΠΟΜΠΩΝ	144
Ασφάλεια	145
Ασφάλεια ACG.....	146
Προπέλα	147
Έλεγχος μετά τη λειτουργία	148
Βυθισμένος κινητήρας	148
13. ΑΠΟΘΗΚΕΥΣΗ	149
Καύσιμο	149
Αποστράγγιση διαχωριστή ατμών	150
Αποθήκευση μπαταρίας	151
Θέση του εξωλέμβιου κινητήρα.....	152
14. ΑΠΟΡΡΙΨΗ	153
15. ΟΔΗΓΟΣ ΕΠΙΛΥΣΗΣ ΠΡΟΒΛΗΜΑΤΩΝ.....	154
16. ΠΡΟΔΙΑΓΡΑΦΕΣ	156
17. ΔΙΕΥΘΥΝΣΕΙΣ ΒΑΣΙΚΩΝ ΔΙΑΝΟΜΕΩΝ Honda	161
18. «ΔΗΛΩΣΗ ΣΥΜΜΟΡΦΩΣΗΣ EC» ΣΥΝΤΟΜΗ ΠΕΡΙΓΡΑΦΗ ΠΕΡΙΕΧΟΜΕΝΟΥ	164
19. ΕΥΡΕΤΗΡΙΟ.....	169

1. ΑΣΦΑΛΕΙΑ

ΠΛΗΡΟΦΟΡΙΕΣ ΓΙΑ ΤΗΝ ΑΣΦΑΛΕΙΑ

Για την ασφάλειά σας, καθώς και την ασφάλεια τρίτων, λάβετε ιδιαίτερος υπόψη αυτές τις προφυλάξεις.

Ευθύνη χειριστή



- Ο εξωλέμβιος κινητήρας Honda έχει σχεδιαστεί προκειμένου να λειτουργεί με ασφάλεια και αξιοπιστία, εφόσον χρησιμοποιείται σύμφωνα με τις οδηγίες. Διαβάστε και κατανοήστε το Εγχειρίδιο Χρήσης πριν χρησιμοποιήσετε τον εξωλέμβιο \ κινητήρα. Σε περίπτωση μη συμμόρφωσης με τις οδηγίες, ενδέχεται να προκληθεί σωματικός τραυματισμός ή ζημιά του εξοπλισμού.

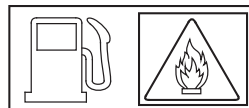

- Η βενζίνη είναι επιβλαβής ή μπορεί να αποβεί μοιραία, σε περίπτωση κατάποσης. Μην επιτρέπετε σε παιδιά να πλησιάζουν τη δεξαμενή καυσίμου.
- Η βενζίνη είναι ιδιαίτερα εύφλεκτη και εκρηκτική, υπό ορισμένες συνθήκες. Ο ανεφοδιασμός καυσίμου πρέπει να πραγματοποιείται σε χώρο που αερίζεται καλά με τον κινητήρα εκτός λειτουργίας.
- Μην καπνίζετε και φροντίστε να μην υπάρχουν φλόγες ή σπίθες, σε μέρη όπου πραγματοποιείται ανεφοδιασμός καυσίμου κινητήρα ή σε μέρη όπου φυλάσσεται βενζίνη.

- Μη γεμίζετε υπερβολικά το ρεζερβουάρ καυσίμου. Μετά τον ανεφοδιασμό καυσίμου, βεβαιωθείτε ότι το καπάκι της δεξαμενής καυσίμου έχει κλείσει σωστά και έχει ασφαλίσει στη θέση του.
- Φροντίστε να μην χυθεί καύσιμο κατά τον ανεφοδιασμό καυσίμου. Υπάρχει κίνδυνος ανάφλεξης των υπολειμμάτων ή των αναθυμιάσεων καυσίμου. Σε περίπτωση που χυθεί καύσιμο, βεβαιωθείτε ότι το σημείο αυτό έχει στεγνώσει πριν θέσετε τον κινητήρα σε λειτουργία.



- Επιλέξτε τη θέση κράτει και στη συνέχεια τη θέση όπισθεν με χαμηλές στροφές κινητήρα. Μην επιλέγετε απότομα τη θέση όπισθεν με υψηλές στροφές κινητήρα.



- Τα κινούμενα μέρη μπορεί να προκαλέσουν τραυματισμό. Τοποθετήστε το κάλυμμα του κινητήρα μετά από εκκίνηση έκτακτης ανάγκης. Μην λειτουργείτε τον εξωλέμβιο κινητήρα χωρίς το κάλυμμα κινητήρα.

- Μάθετε πώς να θέσετε τον κινητήρα εκτός λειτουργίας άμεσα σε περίπτωση έκτακτης ανάγκης. Κατανοήστε τη χρήση όλων των χειριστηρίων.
- Μην υπερβαίνετε τη συνιστώμενη ισχύ που προτείνεται από τον κατασκευαστή του σκάφους και βεβαιωθείτε ότι ο εξωλέμβιος κινητήρας έχει τοποθετηθεί σωστά.
- Μην επιτρέπετε ποτέ και σε κανέναν να χειρίζεται τον εξωλέμβιο κινητήρα χωρίς να έχει λάβει τις κατάλληλες οδηγίες.
- Πριν θέσετε σε λειτουργία τον εξωλέμβιο κινητήρα, ενημερωθείτε σχετικά με όλους τους ισχύοντες νόμους και κανονισμούς που αφορούν στην πλεύση και στη χρήση εξωλέμβιων κινητήρων.
- Μην επιχειρήσετε να προβείτε σε τροποποιήσεις του εξωλέμβιου κινητήρα.
- Φοράτε πάντα σωσίβιο γιλέκο, όταν βρίσκεστε στο σκάφος.

- Μην λειτουργείτε τον εξωλέμβιο κινητήρα χωρίς το κάλυμμα κινητήρα. Τα εκτεθειμένα κινούμενα μέρη μπορεί να προκαλέσουν τραυματισμό.
- Μην αφαιρείτε καμία διάταξη προφύλαξης, ετικέτα, προστατευτικό ή οποιοδήποτε άλλο κάλυμμα ή διάταξη ασφαλείας· έχουν τοποθετηθεί για την ασφάλειά σας.
- Θέστε τον κινητήρα εκτός λειτουργίας αμέσως σε περίπτωση πτώσης στο νερό κάποιου επιβαίνοντα.
- Μην αφήνετε τον κινητήρα σε λειτουργία, ενώ το σκάφος προσεγγίζει κάποιο άτομο που βρίσκεται στο νερό.
- Δέστε σφιχτά το κορδόνι του διακόπτη έκτακτης ανάγκης στον χειριστή.

Κίνδυνοι πυρκαγιάς και εγκαυμάτων

Η βενζίνη είναι εξαιρετικά εύφλεκτη και μπορεί να προκληθεί έκρηξη από τις αναθυμιάσεις της. Επιβάλλεται να είστε ιδιαίτερα προσεκτικοί, όποτε χρησιμοποιείτε βενζίνη.

ΦΥΛΑΣΣΕΤΕ ΜΑΚΡΙΑ ΑΠΟ ΤΑ ΠΑΙΔΙΑ.

- Αφαιρέστε τη δεξαμενή καυσίμου από το σκάφος για τον ανεφοδιασμό.
- Ο ανεφοδιασμός καυσίμου πρέπει να πραγματοποιείται σε χώρο που αερίζεται καλά με τον κινητήρα εκτός λειτουργίας. Φροντίστε να μην υπάρχουν φλόγες ή σπίθες και μην καπνίζετε στον χώρο αυτό.
- Πραγματοποιήστε τον ανεφοδιασμό προσεκτικά για να αποτρέψετε τον διασκορπισμό καυσίμου. Μην γεμίζετε υπερβολικά τη δεξαμενή καυσίμου (δεν θα πρέπει να υπάρχει καύσιμο στο στόμιο πλήρωσης). Μετά τον ανεφοδιασμό, σφίξτε καλά την τάπα πλήρωσης καυσίμου. Εάν χυθεί καύσιμο, καθαρίστε την περιοχή καλά πριν θέσετε τον κινητήρα σε λειτουργία.

Η μηχανή και το σύστημα εξάτμισης θερμαίνονται πολύ κατά τη λειτουργία και παραμένουν ζεστά για λίγο διάστημα, μετά τη διακοπή της λειτουργίας τους. Η επαφή με τα θερμά εξαρτήματα του κινητήρα μπορεί να προκαλέσει εγκαύματα και ανάφλεξη ορισμένων υλικών.

- Αποφύγετε την επαφή με την καυτή μηχανή ή το σύστημα εξάτμισης.
- Αφήστε τον κινητήρα να κρυώσει πριν τη συντήρηση ή τη μεταφορά του.

Κίνδυνος δηλητηρίασης από μονοξείδιο του άνθρακα

Τα καυσαέρια περιέχουν δηλητηριώδες μονοξείδιο του άνθρακα, ένα άχρωμο και άοσμο αέριο. Η εισπνοή των καυσαερίων μπορεί να προκαλέσει απώλεια των αισθήσεων και να οδηγήσει σε θάνατο.

- Εάν θέσετε σε λειτουργία τον κινητήρα σε περιορισμένο ή ακόμα και εν μέρει κλειστό χώρο, ο αέρας μπορεί να μολυνθεί με επικίνδυνη ποσότητα καυσαερίων. Για να αποτραπεί η συσσώρευση καυσαερίων θα πρέπει να παρέχεται επαρκής αερισμός.

[όπου διατίθεται]

Οι ετικέτες αυτές βρίσκονται στις θέσεις που φαίνονται στην εικόνα.

Σας προειδοποιούν για πιθανούς κινδύνους που μπορεί να προκαλέσουν σοβαρό τραυματισμό.

Διαβάστε προσεκτικά τις ετικέτες και τις σημειώσεις ασφαλείας, καθώς και τις προφυλάξεις που περιγράφονται στο παρόν εγχειρίδιο.

Εάν κάποια ετικέτα έχει αφαιρεθεί ή δεν είναι πλέον ευανάγνωστη, επικοινωνήστε με το εξουσιοδοτημένο συνεργείο εξωλέμβιων κινητήρων, προκειμένου να αντικατασταθεί.

ΔΙΑΒΑΣΤΕ ΤΟ ΕΓΧΕΙΡΙΔΙΟ ΧΡΗΣΗΣ ΕΚΚΙΝΗΣΗ ΚΙΝΗΤΗΡΑ ΕΚΤΑΚΤΗΣ ΑΝΑΓΚΗΣ

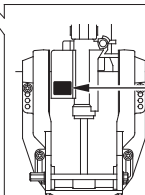
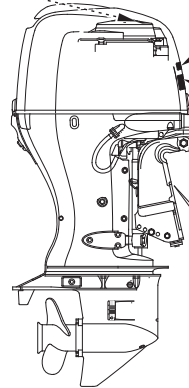
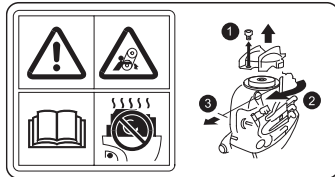

ΔΙΑΒΑΣΤΕ ΤΟ ΕΓΧΕΙΡΙΔΙΟ ΧΡΗΣΗΣ



ΔΙΑΒΑΣΤΕ ΤΟ ΕΓΧΕΙΡΙΔΙΟ ΧΡΗΣΗΣ ΑΛΛΑΓΗ ΣΧΕΣΗΣ



ΠΡΟΣΟΧΗ



[Τύπος G]

2. ΘΕΣΕΙΣ ΕΤΙΚΕΤΩΝ ΑΣΦΑΛΕΙΑΣ

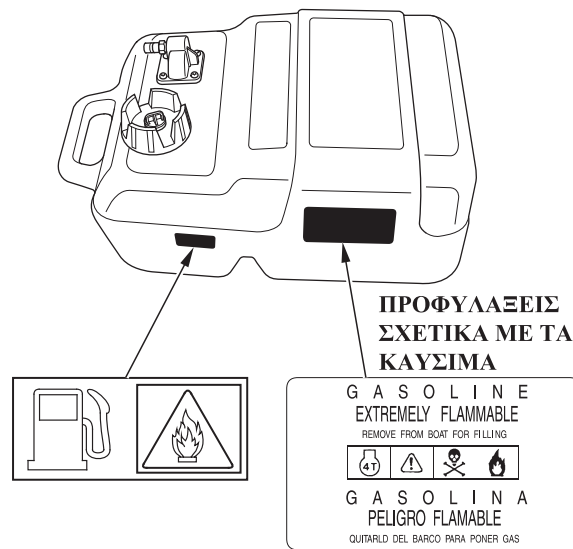
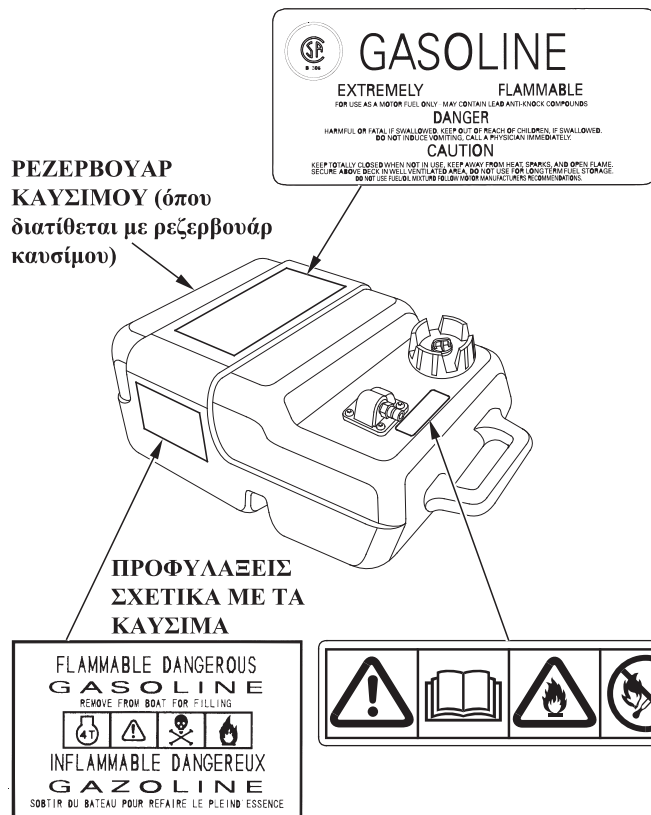

Θέση σήμανσης CE [μόνο για τύπο U]

ΣΗΜΑΝΣΗ CE

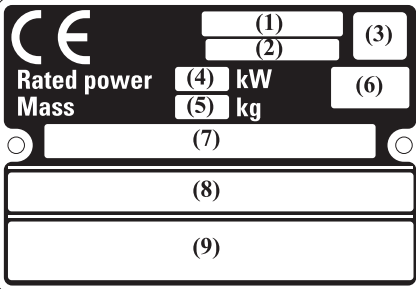

(1) Όνομα μοντέλου
 (2) Όνομα οικογένειας κινητήρα
 (3) Κωδικός έτους
 (4) Ονομαστική ισχύς
 (5) Βάρος χωρίς υγρά (με προπέλα, χωρίς καλώδιο μπαταρίας)
 (6) Χώρα κατασκευής
 (7) Αριθμός πλαισίου
 (8) Κατασκευαστής και διεύθυνση
 (9) Επωνυμία και διεύθυνση εξουσιοδοτημένου εκπροσώπου

Κωδικός έτους	D	E	F	G	H	J
Έτος κατασκευής	2013	2014	2015	2016	2017	2018

Το όνομα και η διεύθυνση του κατασκευαστή και του εξουσιοδοτημένου αντιπροσώπου αναγράφονται στη «Δήλωση συμμόρφωσης EC» ΣΥΝΤΟΜΗ ΠΕΡΙΓΡΑΦΗ ΠΕΡΙΕΧΟΜΕΝΟΥ στο παρόν Εγχειρίδιο χρήσης.

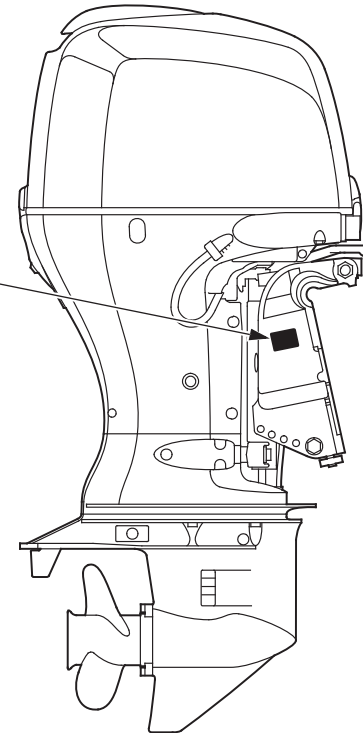

3. ΑΝΑΓΝΩΡΙΣΗ ΕΞΑΡΤΗΜΑΤΩΝ

[Τύπος Η (με λαβή πηδαλίου)]

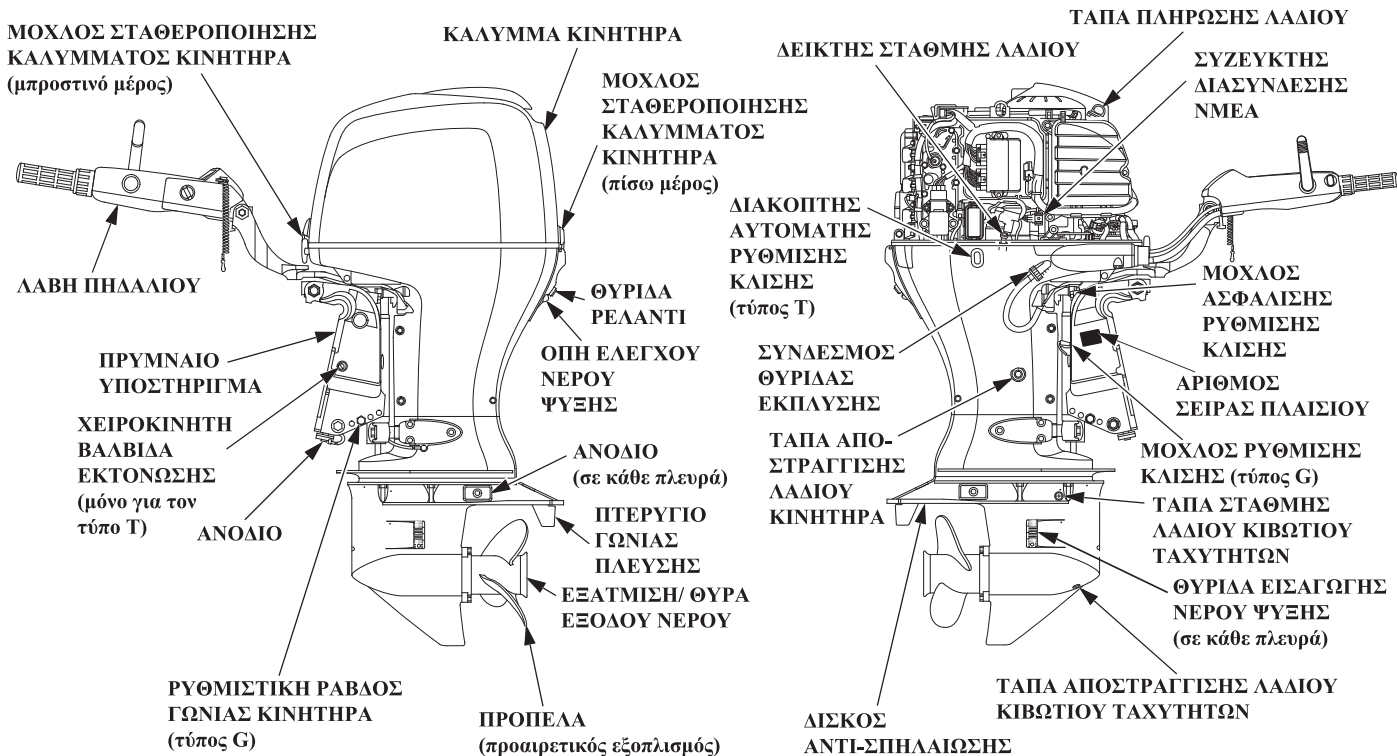

ΛΑΒΗ ΠΗΔΑΛΙΟΥ

ΕΝΔΕΙΚΤΙΚΕΣ ΛΥΧΝΙΕΣ
(Πίεσης λαδιού, Υπερθέρμανσης,
ACQ, PGM-FI)

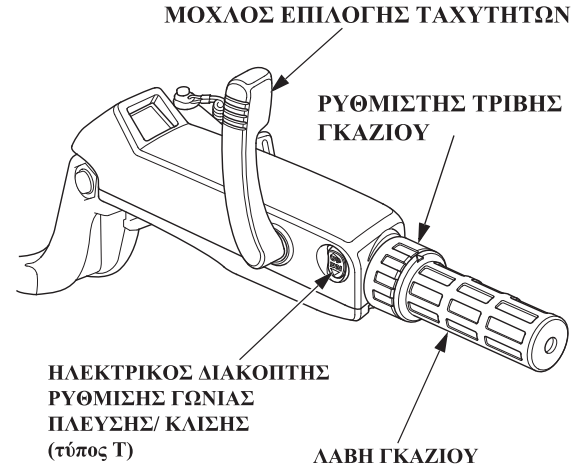
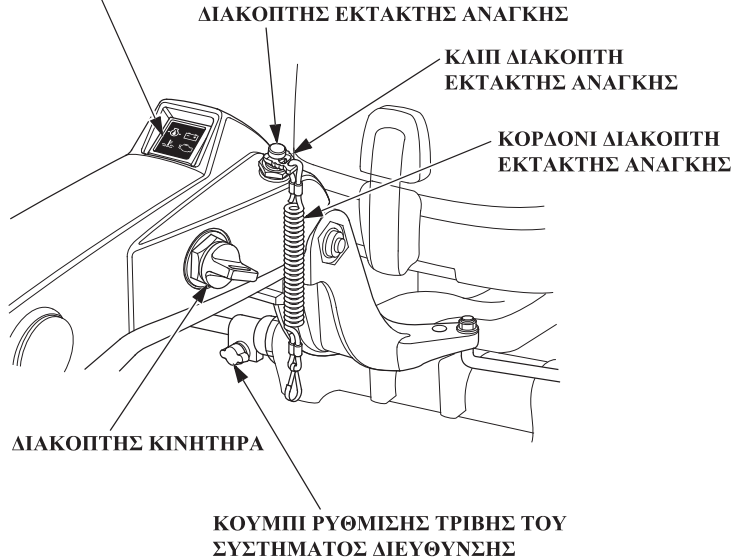

ΕΦΕΔΡΙΚΟ ΚΛΙΠ ΔΙΑΚΟΠΤΗ ΕΚΤΑΚΤΗΣ ΑΝΑΓΚΗΣ



Φυλάσσετε το εφεδρικό κλιπ διακόπτη έκτακτης ανάγκης στην εργαλειοθήκη.

ΑΝΑΓΝΩΡΙΣΗ ΕΞΑΡΤΗΜΑΤΩΝ

[Τύπος R (με χειριστήριο)]

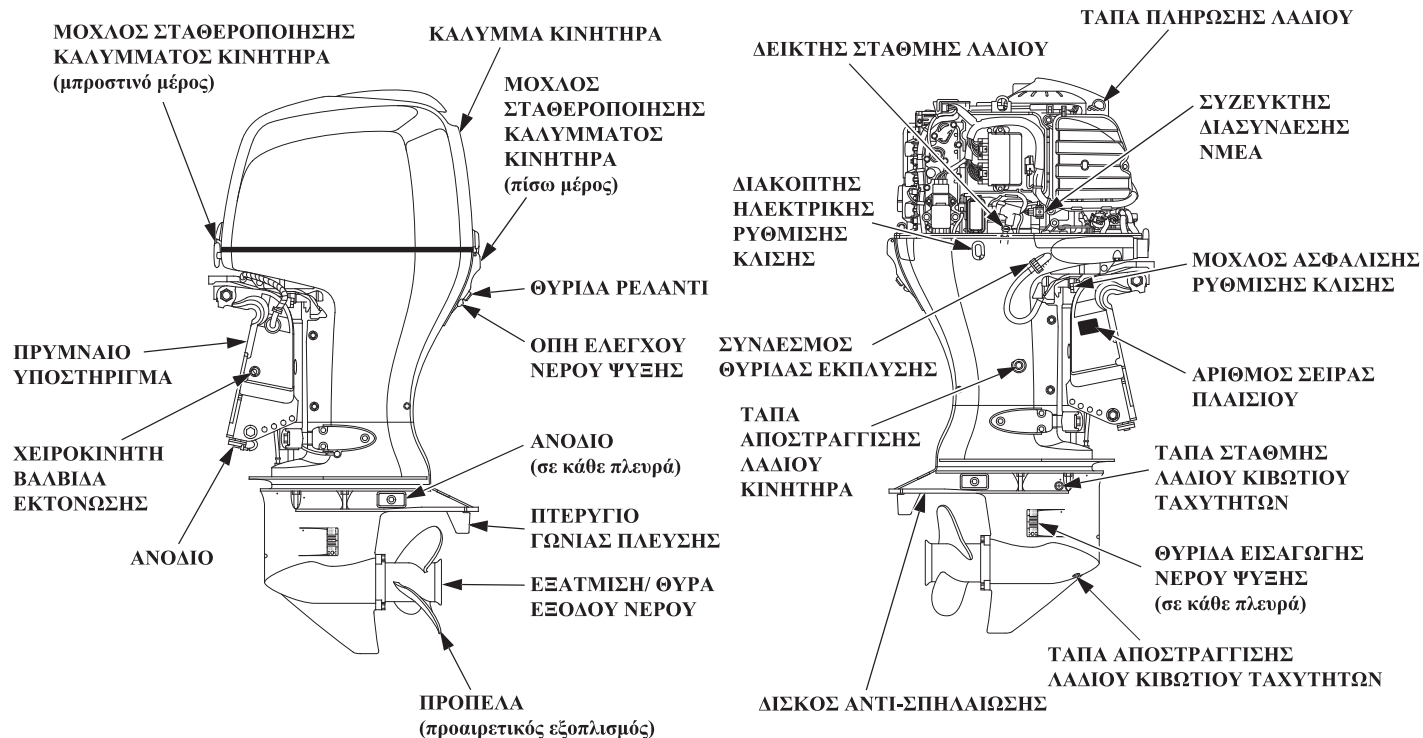

ΚΟΥΤΙ ΧΕΙΡΙΣΤΗΡΙΟΥ

(όπου διατίθεται ή προαιρετικός εξοπλισμός)

ΤΥΠΟΣ ΜΕ ΠΛΑΪΝΟ ΧΕΙΡΙΣΤΗΡΙΟ (Τύπος R1)

ΜΟΧΛΟΣ ΧΕΙΡΙΣΤΗΡΙΟΥ

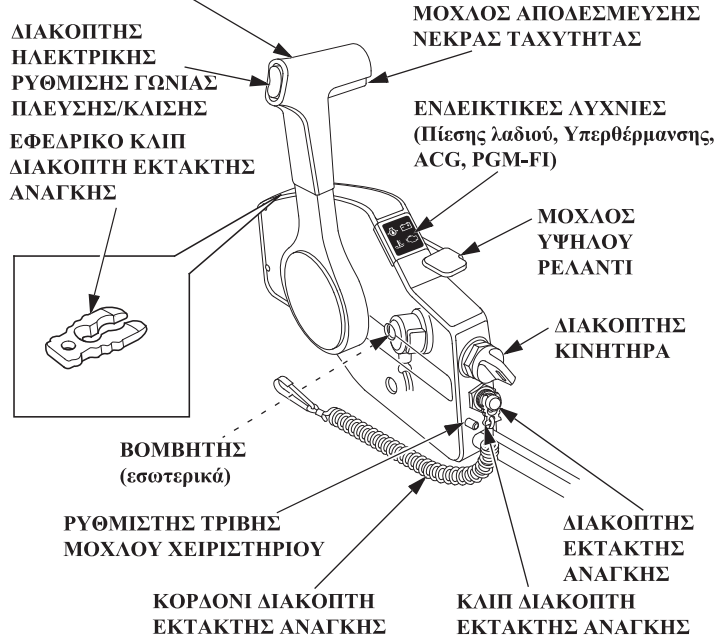

ΤΥΠΟΣ ΜΕ ΠΛΑΪΝΟ ΧΩΝΕΥΤΟ ΧΕΙΡΙΣΤΗΡΙΟ (Τύπος R2)

ΜΟΧΛΟΣ ΧΕΙΡΙΣΤΗΡΙΟΥ



Τύπος R2:

ΕΦΕΔΡΙΚΟ ΚΛΙΠ ΔΙΑΚΟΠΤΗ ΕΚΤΑΚΤΗΣ ΑΝΑΓΚΗΣ

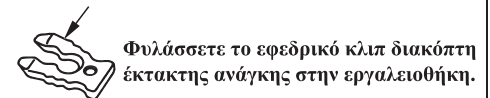

ΤΥΠΟΣ ΜΕ ΟΡΘΙΟ ΧΕΙΡΙΣΤΗΡΙΟ (Τύπος R3) (ΜΟΝΗ ΤΟΠΟΘΕΤΗΣΗ)

ΜΟΧΛΟΣ ΧΕΙΡΙΣΤΗΡΙΟΥ

ΔΙΑΚΟΠΤΗΣ
ΗΛΕΚΤΡΙΚΗΣ
ΡΥΘΜΙΣΗΣ
ΓΩΝΙΑΣ
ΠΛΕΥΣΗΣ/
ΚΛΙΣΗΣ

ΚΟΥΜΠΙ ΥΨΗΛΟΥ ΡΕΛΑΝΤΙ

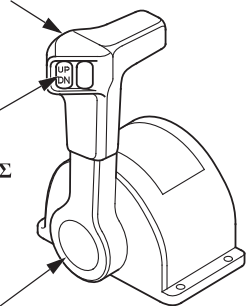

(ΔΙΠΛΗ ΤΟΠΟΘΕΤΗΣΗ)

ΜΟΧΛΟΙ ΧΕΙΡΙΣΤΗΡΙΟΥ

ΔΙΑΚΟΠΤΗΣ ΗΛΕΚΤΡΙΚΗΣ
ΡΥΘΜΙΣΗΣ ΓΩΝΙΑΣ
ΠΛΕΥΣΗΣ/ ΚΛΙΣΗΣ
(ΔΕΞΙΑ)

ΔΙΑΚΟΠΤΗΣ ΗΛΕΚΤΡΙΚΗΣ
ΡΥΘΜΙΣΗΣ ΓΩΝΙΑΣ
ΠΛΕΥΣΗΣ/ΚΛΙΣΗΣ
(ΑΡΙΣΤΕΡΑ)

ΚΟΥΜΠΙ ΥΨΗΛΟΥ ΡΕΛΑΝΤΙ

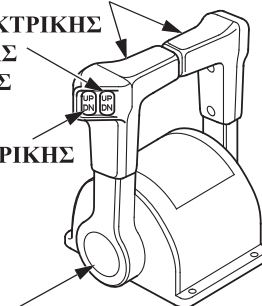

Τύπος R3:

ΕΦΕΔΡΙΚΟ ΚΛΙΠ ΔΙΑΚΟΠΤΗΣ
ΕΚΤΑΚΤΗΣ ΑΝΑΓΚΗΣ



Φυλάσσετε το
εφεδρικό κλιπ
διακόπτη έκτακτης
ανάγκης στην
εργαλειοθήκη.

ΠΙΝΑΚΑΣ ΔΙΑΚΟΠΤΩΝ (προαιρετικός εξοπλισμός) (ΜΕ ΠΛΑΪΝΟ ΧΩΝΕΥΤΟ Ή ΟΡΘΙΟ ΧΕΙΡΙΣΤΗΡΙΟ)

ΕΝΔΕΙΚΤΙΚΕΣ
ΛΥΧΝΙΕΣ (Πίεσης
λαδιού, Υπερθέρμανσης,
ACG, PGM-FI)

ΒΟΜΒΗΤΗΣ

ΔΙΑΚΟΠΤΗΣ
ΚΙΝΗΤΗΡΑ

ΔΙΑΚΟΠΤΗΣ
ΕΚΤΑΚΤΗΣ ΑΝΑΓΚΗΣ

ΚΛΙΠ ΔΙΑΚΟΠΤΗΣ
ΕΚΤΑΚΤΗΣ ΑΝΑΓΚΗΣ

ΚΟΡΑΟΝΙ ΔΙΑΚΟΠΤΗΣ ΕΚΤΑΚΤΗΣ ΑΝΑΓΚΗΣ

(για τον τύπο ΜΕ ΟΡΘΙΟ ΧΕΙΡΙΣΤΗΡΙΟ, ΔΥΟ ΚΙΝΗΤΗΡΕΣ)

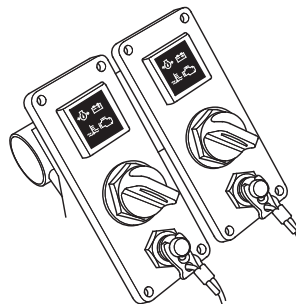

[Κοινά]

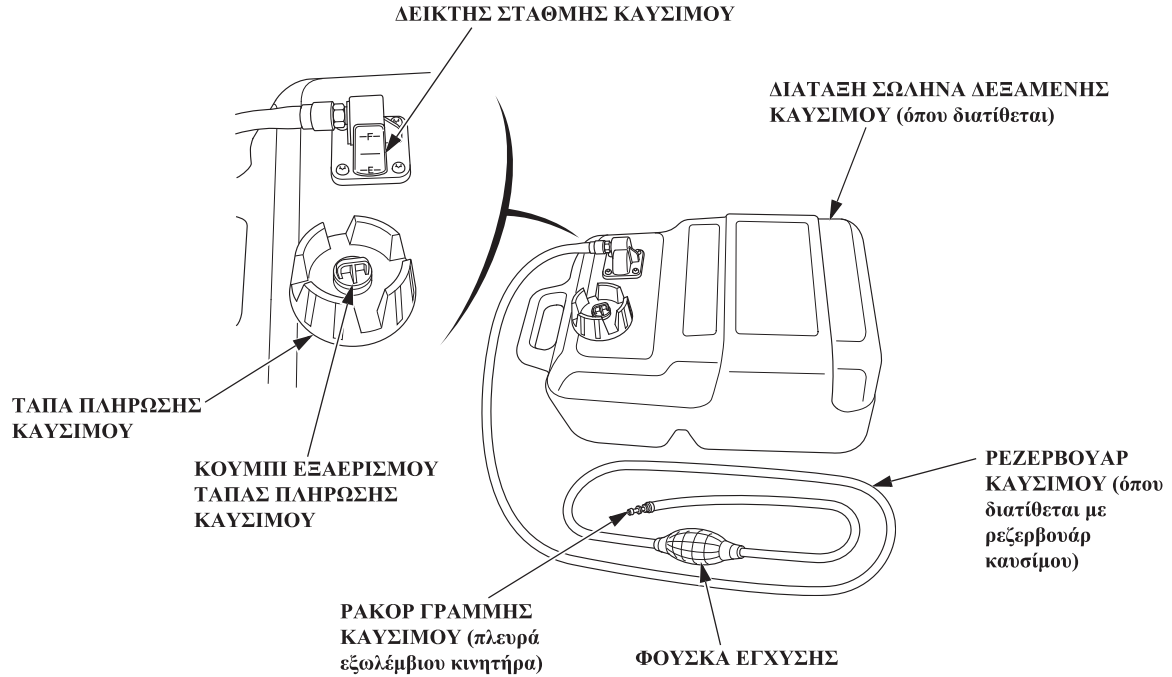

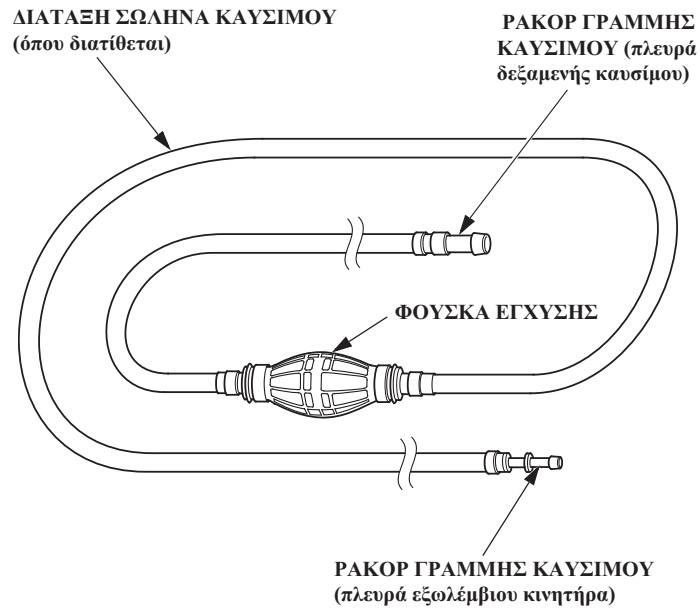

ΣΤΡΟΦΟΜΕΤΡΟ
(Προαιρετικός εξοπλισμός)

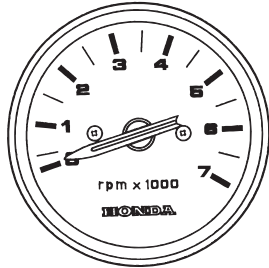

ΜΕΤΡΗΤΗΣ ΓΩΝΙΑΣ ΠΛΕΥΣΗΣ
(Προαιρετικός εξοπλισμός)

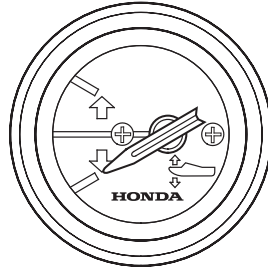

TRL (Λειτουργία συρτής)
ΠΙΝΑΚΑΣ ΔΙΑΚΟΠΤΩΝ ΕΛΕΓΧΟΥ
(Προαιρετικός εξοπλισμός)

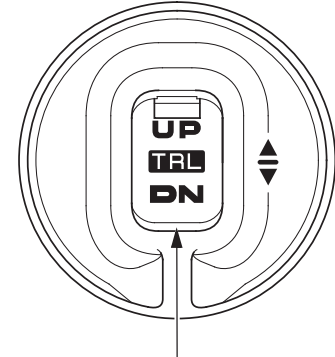

ΔΙΑΚΟΠΤΗΣ ΕΛΕΓΧΟΥ TRL
(Λειτουργία συρτής)

4. ΧΕΙΡΙΣΤΗΡΙΑ ΚΑΙ ΧΑΡΑΚΤΗΡΙΣΤΙΚΑ (Τύπος Η)

Κεντρικός διακόπτης (διακόπτης ανάφλεξης)

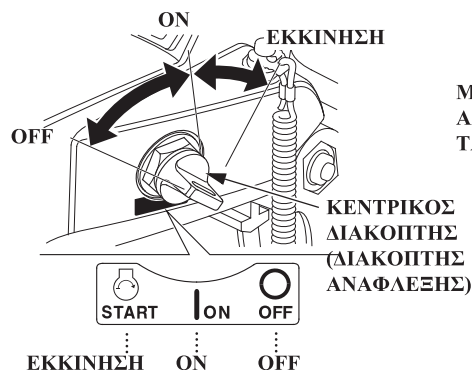

Αυτή η λαβή πηδαλιού (λαγουδέρα) διαθέτει διακόπτη ανάφλεξης τύπου αυτοκινήτου.

Θέσεις κλειδιού:

ΕΚΚΙΝΗΣΗ: για να θέσετε τον κινητήρα σε λειτουργία.

ON: για τη λειτουργία του κινητήρα μετά την εκκίνηση.

OFF: για την παύση του κινητήρα (ΣΒΗΣΙΜΟ).

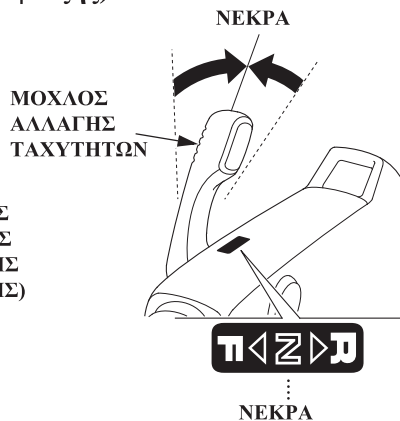

ΣΗΜΕΙΩΣΗ

Μην αφήνετε τον διακόπτη κινητήρα (κεντρικό διακόπτη) στη θέση ON (το κλειδί στη θέση ON), όταν ο κινητήρας δεν λειτουργεί, διότι έτσι θα αποφορτιστεί η μπαταρία.

ΣΗΜΕΙΩΣΗ:

Ο διακόπτης εκκίνησης δεν θα λειτουργήσει, εάν ο μοχλός επιλογής δεν βρίσκεται στη θέση ΚΡΑΤΕΙ (ΝΕΚΡΑ).

Μοχλός αλλαγής ταχυτήτων



Χρησιμοποιήστε το μοχλό επιλογής για την κίνηση του σκάφους προς ή οπίσθεν και για να απομονώσετε την ισχύ κινητήρα από την προπέλα. Ο μοχλός επιλογής μπορεί να τεθεί σε τρεις θέσεις.

ΠΡΟΣΩ: Το σκάφος κινείται προς τα εμπρός.

ΝΕΚΡΑ: Η ισχύς του κινητήρα απομονώνεται από την προπέλα. Το σκάφος δεν κινείται.

ΟΠΙΣΘΕΝ: Το σκάφος κινείται προς τα πίσω.

Διακόπτης έκτακτης ανάγκης

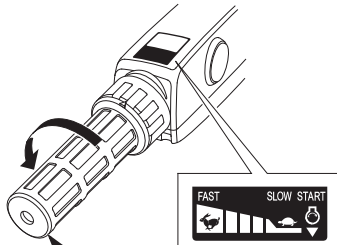

ΔΙΑΚΟΠΤΗΣ ΕΚΤΑΚΤΗΣ ΑΝΑΓΚΗΣ

Στρέψτε τη λαβή δεξιόστροφα ή αριστερόστροφα για να ρυθμίσετε τις στροφές του κινητήρα. Στρέφοντας τη λαβή προς την κατεύθυνση που υποδεικνύεται με το βέλος, αυξάνονται οι στροφές του κινητήρα.

ΕΝΔΕΙΚΤΙΚΗ ΛΥΧΝΙΑ ΓΚΑΖΙΟΥ

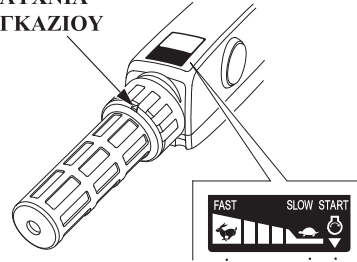

ΓΡΗΓΟΡΑ ΑΡΓΑ
ΕΚΚΙΝΗΣΗ

Η καμπύλη πάνω στη λαβή δείχνει τις στροφές του κινητήρα.

Ρυθμιστής τριβής γκαζιού

ΡΥΘΜΙΣΤΗΣ ΤΡΙΒΗΣ ΓΚΑΖΙΟΥ



Ο ρυθμιστής τριβής γκαζιού ρυθμίζει την αντίσταση στην περιστροφική κίνηση της λαβής γκαζιού.

Στρέψτε το ρυθμιστή δεξιόστροφα για να αυξήσετε την τριβή, ώστε να διατηρηθεί η ταχύτητα του γκαζιού σε συγκεκριμένο επίπεδο κατά την πλεύση.

Στρέψτε το ρυθμιστή αριστερόστροφα για να ελαττώσετε την τριβή, προκειμένου να εκτελείται ευκολότερα η περιστροφική κίνηση της λαβής γκαζιού.

Διακόπτης έκτακτης ανάγκης

ΔΙΑΚΟΠΤΗΣ ΕΚΤΑΚΤΗΣ ΑΝΑΓΚΗΣ

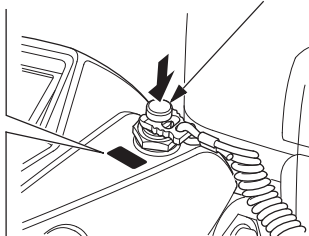

Πιέστε το διακόπτη παύσης έκτακτης ανάγκης για να σβήσετε τον κινητήρα.

Κορδόνι/Κλιπ διακόπτη έκτακτης ανάγκης

ΚΛΙΠ ΔΙΑΚΟΠΤΗ ΕΚΤΑΚΤΗΣ ΑΝΑΓΚΗΣ

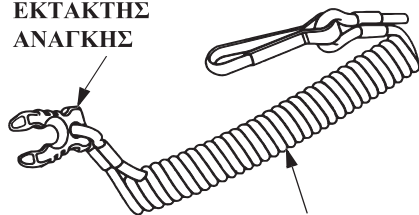

ΚΟΡΔΟΝΙ ΔΙΑΚΟΠΤΗ ΕΚΤΑΚΤΗΣ ΑΝΑΓΚΗΣ

Το κορδόνι του διακόπτη παύσης έκτακτης ανάγκης παρέχεται για την άμεση διακοπή της λειτουργίας του κινητήρα, σε περίπτωση που ο χειριστής πέσει στο νερό ή βρεθεί μακριά από τον εξωλέμβιο κινητήρα.

Ο κινητήρας σβήνει, όταν το κλιπ στο άκρο του αναδέτη (κορδόνι) διακόπτη παύσης έκτακτης ανάγκης τραβηχτεί από τον διακόπτη παύσης έκτακτης ανάγκης. Κατά τον χειρισμό του εξωλέμβιου κινητήρα, βεβαιωθείτε ότι το ένα άκρο του κορδονιού του διακόπτη παύσης έκτακτης ανάγκης έχει δεθεί σφιχτά στον καρπό του χειριστή.

ΔΙΑΚΟΠΤΗΣ ΕΚΤΑΚΤΗΣ ΑΝΑΓΚΗΣ

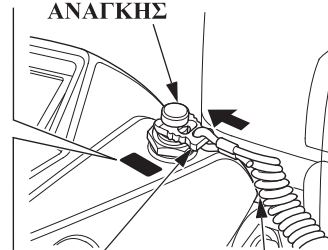

ΚΛΙΠ ΔΙΑΚΟΠΤΗ ΕΚΤΑΚΤΗΣ ΑΝΑΓΚΗΣ

ΚΟΡΔΟΝΙ ΔΙΑΚΟΠΤΗ ΕΚΤΑΚΤΗΣ ΑΝΑΓΚΗΣ

▲ ΠΡΟΕΙΔΟΠΟΙΗΣΗ

Εάν το κορδόνι του διακόπτη έκτακτης ανάγκης δεν συνδεθεί, το σκάφος ενδέχεται να κινηθεί ανεξέλεγκτα, εάν, για παράδειγμα ο χειριστής πέσει στο νερό και δεν είναι σε θέση να χειριστεί τον εξωλέμβιο κινητήρα.

Για την ασφάλεια του χειριστή και των επιβατών, βεβαιωθείτε ότι έχετε συνδέσει το κλιπ διακόπτη έκτακτης ανάγκης που βρίσκεται στο ένα άκρο του κορδονιού του διακόπτη έκτακτης ανάγκης στον διακόπτη έκτακτης ανάγκης του κινητήρα. Δέστε σφιχτά το άλλο άκρο του κορδονιού του διακόπτη έκτακτης ανάγκης στον χειριστή.

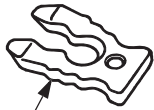

**ΕΦΕΔΡΙΚΟ ΚΛΙΠ
ΔΙΑΚΟΠΤΗ ΕΚΤΑΚΤΗΣ
ΑΝΑΓΚΗΣ**

ΣΗΜΕΙΩΣΗ:

Η εκκίνηση του κινητήρα δεν είναι εφικτή, εάν δεν συνδεθεί το κλιπ διακόπτη παύσης έκτακτης ανάγκης στον διακόπτη παύσης έκτακτης ανάγκης.

Φυλάσσετε το εφεδρικό κλιπ διακόπτη έκτακτης ανάγκης στην εργαλειοθήκη. Χρησιμοποιήστε το εφεδρικό κλιπ για την εκκίνηση του απενεργοποιημένου κινητήρα, εάν το κορδόνι του διακόπτη παύσης έκτακτης ανάγκης δεν είναι διαθέσιμο, όταν για παράδειγμα, ο χειριστής πέσει στο νερό.

Κουμπί ρύθμισης τριβής του συστήματος διεύθυνσης

ΚΟΥΜΠΙ ΡΥΘΜΙΣΗΣ ΤΡΙΒΗΣ ΤΟΥ ΣΥΣΤΗΜΑΤΟΣ ΔΙΕΥΘΥΝΣΗΣ

Για αύξηση
της τριβής



Για ελάττωση
της τριβής

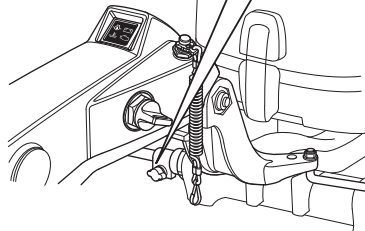

Χρησιμοποιήστε το κουμπί ρύθμισης τριβής του συστήματος διεύθυνσης για να ρυθμίσετε την τριβή της λαβής πηδαλίου. Η τριβή αυξάνεται, όταν στρέφετε το κουμπί προς τα δεξιά και μειώνεται, όταν το στρέφετε προς τα αριστερά.

Μοχλός χειριστηρίου (τύπος R1)

ΜΟΧΛΟΣ ΧΕΙΡΙΣΤΗΡΙΟΥ

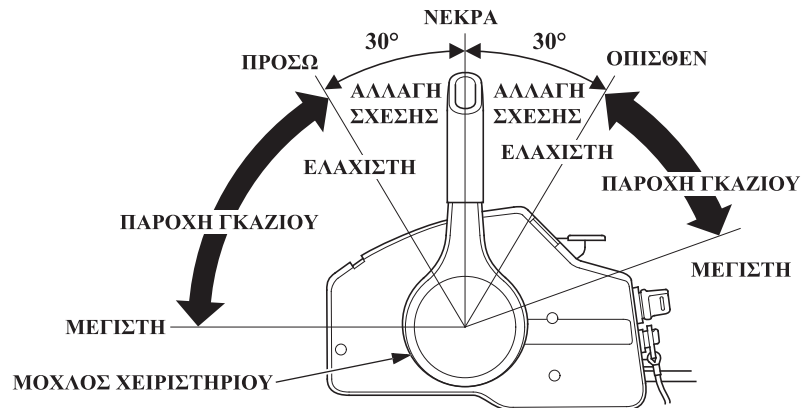
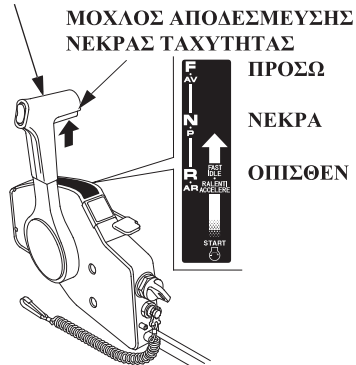

Η επιλογή ταχύτητας πρόσω, όπισθεν ή κράτει (νεκρά) και η ρύθμιση των στροφών του κινητήρα μπορούν να επιτευχθούν με το μοχλό χειριστηρίου. Πρέπει να τραβήξετε προς τα πάνω το μοχλό αποδέσμευσης νεκράς ταχύτητας για να λειτουργήσει ο μοχλός χειριστηρίου.

ΠΡΟΣΩ:

Με μετακίνηση του μοχλού στη θέση ΠΡΟΣΩ (δηλαδή περίπου 30° από τη θέση ΚΡΑΤΕΙ), ενεργοποιείτε την ταχύτητα προς τα εμπρός. Με περαιτέρω μετακίνηση του μοχλού από τη θέση ΠΡΟΣΩ, αυξάνετε την παροχή γκαζιού και την ταχύτητα του σκάφους προς τα εμπρός.

ΝΕΚΡΑ:

Η ισχύς του κινητήρα απομονώνεται από την προπέλα.

ΟΠΙΣΘΕΝ:

Με μετακίνηση του μοχλού στη θέση ΟΠΙΣΘΕΝ (δηλαδή περίπου 30° από τη θέση ΚΡΑΤΕΙ), ενεργοποιείτε την ταχύτητα προς τα πίσω. Με περαιτέρω μετακίνηση του μοχλού από τη θέση ΟΠΙΣΘΕΝ, αυξάνετε την παροχή γκαζιού και την ταχύτητα του σκάφους προς τα πίσω.

Μοχλός χειριστηρίου (τύπος R1)

ΜΟΧΛΟΣ ΧΕΙΡΙΣΤΗΡΙΟΥ

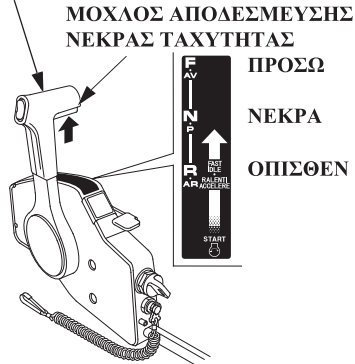

Η επιλογή ταχύτητας πρόσω, όπισθεν ή κράτει (νεκρά) και η ρύθμιση των στροφών του κινητήρα μπορούν να επιτευχθούν με το μοχλό χειριστηρίου. Πρέπει να τραβήξετε προς τα πάνω το μοχλό αποδέσμευσης νεκράς ταχύτητας για να λειτουργήσει ο μοχλός χειριστηρίου.

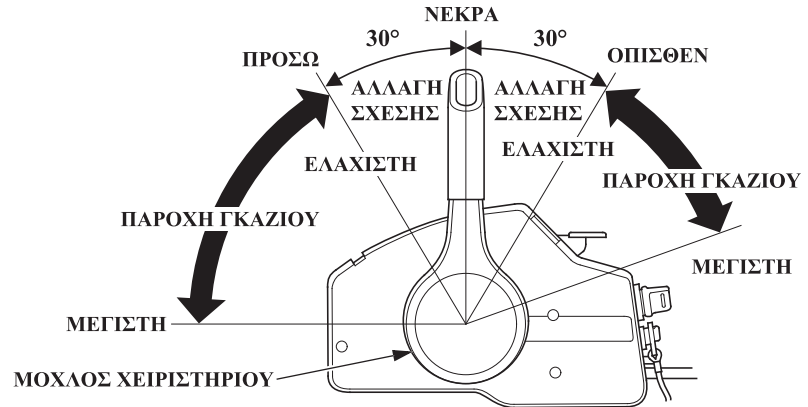

ΠΡΟΣΩ:

Με μετακίνηση του μοχλού στη θέση ΠΡΟΣΩ (δηλαδή περίπου 35° από τη ΝΕΚΡΑ), ενεργοποιείτε την ταχύτητα προς τα εμπρός. Με περαιτέρω μετακίνηση του μοχλού από τη θέση ΠΡΟΣΩ, αυξάνετε την παροχή γκαζιού και την ταχύτητα του σκάφους προς τα εμπρός.

ΝΕΚΡΑ:

Η ισχύς του κινητήρα απομονώνεται από την προπέλα.

ΟΠΙΣΘΕΝ:

Με μετακίνηση του μοχλού στη θέση ΟΠΙΣΘΕΝ (δηλαδή περίπου 35° από τη ΝΕΚΡΑ), ενεργοποιείτε την ταχύτητα προς τα πίσω. Με περαιτέρω μετακίνηση του μοχλού από τη θέση ΟΠΙΣΘΕΝ, αυξάνετε την παροχή γκαζιού και την ταχύτητα του σκάφους προς τα πίσω.

Μοχλός χειριστηρίου (τύπος R3)

(ΕΝΑΣ ΚΙΝΗΤΗΡΑΣ)

ΜΟΧΛΟΣ ΧΕΙΡΙΣΤΗΡΙΟΥ

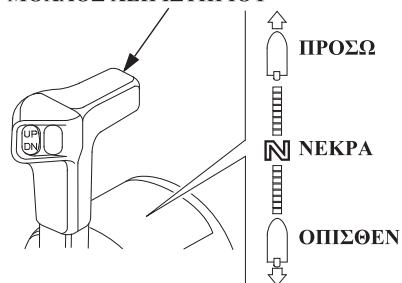

Η επιλογή ταχύτητας πρόσω, όπισθεν ή κράτει (νεκρά) και η ρύθμιση των στροφών του κινητήρα μπορούν να επιτευχθούν με το μοχλό χειριστηρίου.

(ΔΥΟ ΚΙΝΗΤΗΡΕΣ)

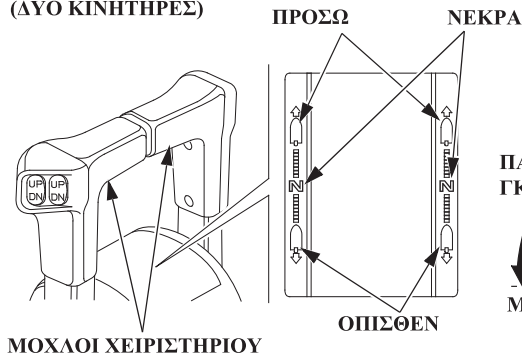

ΠΡΟΣΩ:

Με μετακίνηση του μοχλού στη θέση ΠΡΟΣΩ (δηλαδή περίπου 35° από τη ΝΕΚΡΑ), ενεργοποιείτε την ταχύτητα προς τα εμπρός. Με περαιτέρω μετακίνηση του μοχλού από τη θέση ΠΡΟΣΩ, αυξάνετε την παροχή γκαζιού και την ταχύτητα του σκάφους προς τα εμπρός.

ΝΕΚΡΑ:

Η ισχύς του κινητήρα απομονώνεται από την προπέλα.



ΟΠΙΣΘΕΝ:

Με μετακίνηση του μοχλού στη θέση ΟΠΙΣΘΕΝ (δηλαδή περίπου 35° από τη ΝΕΚΡΑ), ενεργοποιείτε την ταχύτητα προς τα πίσω. Με περαιτέρω μετακίνηση του μοχλού από τη θέση ΟΠΙΣΘΕΝ, αυξάνετε την παροχή γκαζιού και την ταχύτητα του σκάφους προς τα πίσω.

Μοχλός αποδέσμευσης νεκράς ταχύτητας (Τύπος R1)

ΜΟΧΛΟΣ ΧΕΙΡΙΣΤΗΡΙΟΥ



ΜΟΧΛΟΣ ΑΠΟΔΕΣΜΕΥΣΗΣ ΝΕΚΡΑΣ ΤΑΧΥΤΗΤΑΣ

(τύπος R2)

ΜΟΧΛΟΣ ΧΕΙΡΙΣΤΗΡΙΟΥ

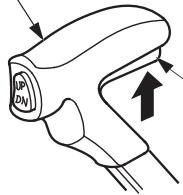

ΜΟΧΛΟΣ ΑΠΟΔΕΣΜΕΥΣΗΣ ΝΕΚΡΑΣ ΤΑΧΥΤΗΤΑΣ

Ο μοχλός αποδέσμευσης της θέσης κράτει βρίσκεται πάνω στο μοχλό χειριστήριου, έτσι ώστε να αποφεύγεται η τυχαία λειτουργία του μοχλού χειριστήριου.

Ο μοχλός χειριστήριου δεν λειτουργεί, εκτός και αν κινηθεί ενώ τραβάτε προς τα πάνω το μοχλό απελευθέρωσης της θέσης κράτει.

Κεντρικός διακόπτης (διακόπτης ανάφλεξης) (Τύπος R1)

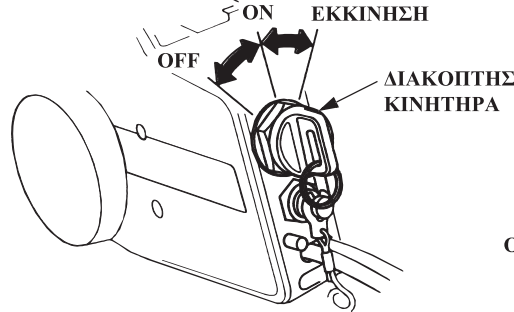

(Τύποι R2, R3)

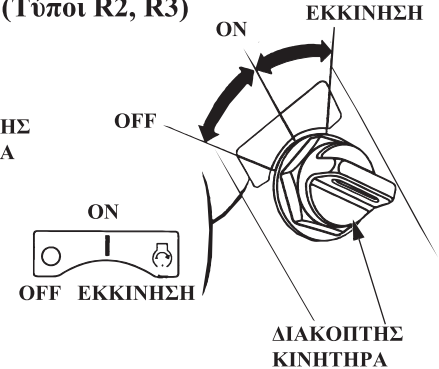

Αυτό το χειριστήριο διαθέτει διακόπτη εκκίνησης τύπου αυτοκινήτου. Στον τύπο με πλαϊνό χειριστήριο (τύπος R1), ο διακόπτης κινητήρα βρίσκεται στο πλάι, δίπλα στο χειριστήριο. Στον τύπο με πλαϊνό χωνευτό χειριστήριο (τύπος R2) και με όρθιο χειριστήριο (τύπος R3), ο διακόπτης κινητήρα βρίσκεται στο κέντρο του πίνακα ελέγχου.

Θέσεις κλειδιού:

START: για την εκκίνηση του κινητήρα.

ON: για τη λειτουργία του κινητήρα μετά την εκκίνηση.

OFF: για την πάυση του κινητήρα (ΣΒΗΣΙΜΟ).

ΣΗΜΕΙΩΣΗ

Μην αφήνετε τον διακόπτη κινητήρα (κεντρικό διακόπτη) στη θέση ON (το κλειδί στη θέση ON), όταν ο κινητήρας δεν λειτουργεί, διότι έτσι θα αποφορτιστεί η μπαταρία.

ΣΗΜΕΙΩΣΗ:

Η μίζα δεν θα λειτουργήσει, αν ο μοχλός του χειριστήριου δεν βρίσκεται στη ΝΕΚΡΑ και το κλιπ δεν βρίσκεται στο διακόπτη έκτακτης ανάγκης.

ΧΕΙΡΙΣΤΗΡΙΑ ΚΑΙ ΧΑΡΑΚΤΗΡΙΣΤΙΚΑ (Τύπος R)

Μοχλός υψηλού ρελαντί (Τύπος R1) / Κουμπί υψηλού ρελαντί (Τύποι R2, R3)

Ο μοχλός υψηλού ρελαντί/ κουμπί υψηλού ρελαντί απαιτείται μόνο για την εκκίνηση των μοντέλων που διαθέτουν καρμπιρατέρ. Τα μοντέλα BF75D, BF80A, BF90D και BF100A χρησιμοποιούν ηλεκτρονικά ελεγχόμενο ψεκασμό καυσίμου, επομένως, ο μοχλός αυτός δεν χρειάζεται.

Αφού ξεκινήσει ο κινητήρας και αν η θερμοκρασία περιβάλλοντος είναι χαμηλότερη από 5°C (41°F), ο μοχλός υψηλού ρελαντί/ κουμπί υψηλού ρελαντί μπορεί να χρησιμοποιηθεί για να ζεσταθεί ο κινητήρας πιο γρήγορα.

<Μοχλός υψηλού ρελαντί> (Τύπος R1)

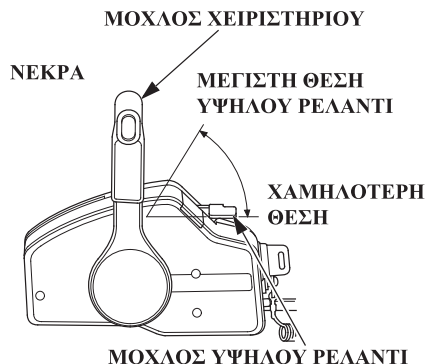

Ο μοχλός υψηλού ρελαντί δεν θα μετακινηθεί, αν ο μοχλός χειριστηρίου δεν βρίσκεται στη NEKPA. Αντίστροφα, ο μοχλός χειριστηρίου δεν θα μετακινηθεί, αν ο μοχλός υψηλού ρελαντί δεν βρίσκεται στη χαμηλότερη θέση.

Κατεβάστε το μοχλό υψηλού ρελαντί στη χαμηλότερη θέση για να μειώσετε τις στροφές του υψηλού ρελαντί.

<Κουμπί υψηλού ρελαντί> (Τύπος R2)

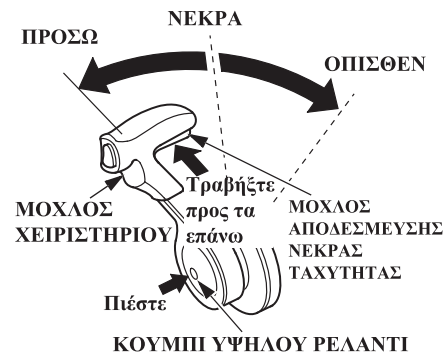

Πιέζοντας το κουμπί υψηλού ρελαντί, στρέψτε το μοχλό χειριστηρίου προς τα εμπρός. Συνεχίστε να στρέφετε το μοχλό προς τα εμπρός. Το γκάζι ανοίγει και οι στροφές του κινητήρα αυξάνονται, αφού ο μοχλός περάσει το σημείο αλλαγής ταχύτητας. Θα πρέπει να σημειωθεί ότι ο μηχανισμός επιλογής ταχύτητας δεν λειτουργεί, αν πατήσετε το κουμπί υψηλού ρελαντί μία φορά και μετά το αφήσετε, αφού έχει μετακινηθεί ο μοχλός χειριστηρίου. Ο μοχλός χειριστηρίου δεν λειτουργεί, αν ο μοχλός αποδέσμευσης της θέσης κράτει δεν είναι τραβηγμένος.

<Κουμπί υψηλού ρελαντί> (Τύπος R3)

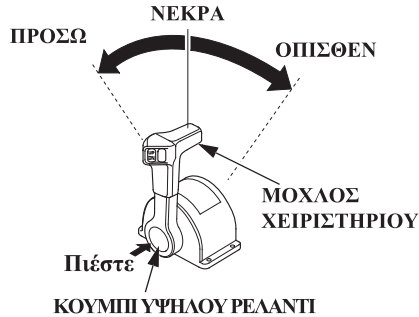

Χρησιμοποιήστε το κουμπί υψηλού ρελαντί και το μοχλό χειριστηρίου για να ρυθμίσετε τις στροφές του κινητήρα χωρίς να έχετε επιλέξει ταχύτητα, καθώς ζεσταίνετε τον κινητήρα. Πιέζοντας το κουμπί υψηλού ρελαντί, στρέψτε το μοχλό χειριστηρίου προς τα εμπρός. Συνεχίστε να στρέφετε το μοχλό προς τα εμπρός. Το γκάζι ανοίγει και οι στροφές του κινητήρα αυξάνονται, αφού ο μοχλός περάσει το σημείο αλλαγής ταχύτητας. Θα πρέπει να σημειωθεί ότι ο μηχανισμός επιλογής ταχύτητας δεν λειτουργεί, αν πατήσετε το κουμπί υψηλού ρελαντί μία φορά και μετά το αφήσετε, αφού έχει μετακινηθεί ο μοχλός χειριστηρίου.

Διακόπτης έκτακτης ανάγκης (Τύπος R1)

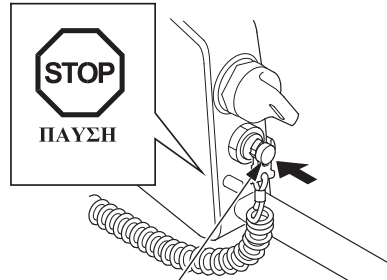

ΔΙΑΚΟΠΤΗΣ ΕΚΤΑΚΤΗΣ ΑΝΑΓΚΗΣ (Τύποι R2, R3)

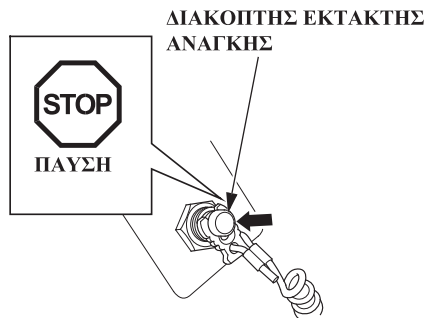

Πιέστε το διακόπτη παύσης έκτακτης ανάγκης για να σβήσετε τον κινητήρα.

Κορδόνι/κλιπ διακόπτη έκτακτης ανάγκης

ΚΟΡΔΟΝΙ ΔΙΑΚΟΠΤΗΣ ΕΚΤΑΚΤΗΣ ΑΝΑΓΚΗΣ

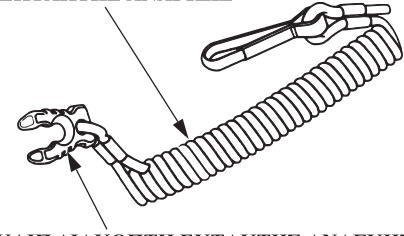

ΚΛΙΠ ΔΙΑΚΟΠΤΗΣ ΕΚΤΑΚΤΗΣ ΑΝΑΓΚΗΣ

Το κορδόνι του διακόπτη έκτακτης ανάγκης παρέχεται για την άμεση διακοπή της λειτουργίας του κινητήρα σε περίπτωση που ο χειριστής πέσει στο νερό ή βρεθεί μακριά από τα χειριστήρια.

Η εκκίνηση του κινητήρα είναι εφικτή μόνο εάν συνδέσετε το κλιπ διακόπτη έκτακτης ανάγκης με τον διακόπτη παύσης κινητήρα έκτακτης ανάγκης. Όταν αποσυνδέσετε το κλιπ του διακόπτη έκτακτης ανάγκης από το διακόπτη παύσης έκτακτης ανάγκης, τότε ο κινητήρας θα σταματήσει.

▲ ΠΡΟΕΙΔΟΠΟΙΗΣΗ

Εάν το κορδόνι του διακόπτη έκτακτης ανάγκης δεν συνδεθεί, το σκάφος ενδέχεται να κινηθεί ανεξέλεγκτα, εάν, για παράδειγμα ο χειριστής πέσει στο νερό και δεν είναι σε θέση να χειριστεί τον εξωλέμβιο κινητήρα.
(Τύπος R1)

Για την ασφάλεια του χειριστή και των επιβατών, βεβαιωθείτε ότι έχετε συνδέσει το κλιπ διακόπτη έκτακτης ανάγκης που βρίσκεται στο ένα άκρο του κορδονιού του διακόπτη έκτακτης ανάγκης του κινητήρα. Δέστε σφιχτά το άλλο άκρο του κορδονιού του διακόπτη έκτακτης ανάγκης στον χειριστή.

(Τύπος R1)

ΔΙΑΚΟΠΤΗΣ ΕΚΤΑΚΤΗΣ ΑΝΑΓΚΗΣ

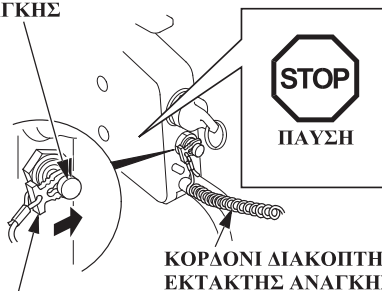

ΚΛΙΠ ΔΙΑΚΟΠΤΗΣ ΕΚΤΑΚΤΗΣ ΑΝΑΓΚΗΣ

(Τύποι R2, R3)

ΔΙΑΚΟΠΤΗΣ ΕΚΤΑΚΤΗΣ ΑΝΑΓΚΗΣ



ΚΛΙΠ ΔΙΑΚΟΠΤΗΣ ΕΚΤΑΚΤΗΣ ΑΝΑΓΚΗΣ

Εφεδρικό κλιπ για το διακόπτη έκτακτης ανάγκης (Τύπος R1)

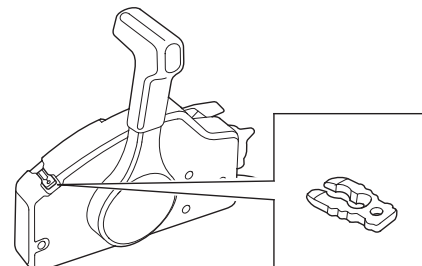

ΕΦΕΔΡΙΚΟ ΚΛΙΠ ΔΙΑΚΟΠΤΗΣ ΕΚΤΑΚΤΗΣ ΑΝΑΓΚΗΣ

Το κουτί του χειριστηρίου διαθέτει ένα εφεδρικό κλιπ διακόπτη έκτακτης ανάγκης.

(Εκτός από τον τύπο R1)

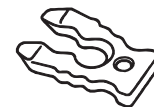

ΕΦΕΔΡΙΚΟ ΚΛΙΠ ΔΙΑΚΟΠΤΗΣ ΕΚΤΑΚΤΗΣ ΑΝΑΓΚΗΣ

Φυλάσσετε το εφεδρικό κλιπ διακόπτη έκτακτης ανάγκης στην εργαλειοθήκη.

TRL (Λειτουργία συρτής) Πίνακας διακοπών ελέγχου (προαιρετικός εξοπλισμός)

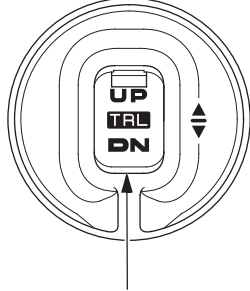

**ΔΙΑΚΟΠΤΗΣ ΕΛΕΓΧΟΥ
ΛΕΙΤΟΥΡΓΙΑΣ ΣΥΡΤΗΣ**

Οι στροφές του κινητήρα μπορούν να ρυθμιστούν με το διακόπτη ελέγχου λειτουργίας συρτής σε κατάσταση λειτουργίας συρτής.

Εάν πατήσετε και κρατήσετε πατημένο το διακόπτη ελέγχου TRL κατά την πλεύση με το γκάζι κλειστό, η λειτουργία αλλάζει σε λειτουργία συρτής.

ΧΕΙΡΙΣΤΗΡΙΑ ΚΑΙ ΧΑΡΑΚΤΗΡΙΣΤΙΚΑ (Τύπος T)

Διακόπτης ηλεκτρικής ρύθμισης γωνίας πλεύσης/ κλίσης

Ηλεκτρική ρύθμιση γωνίας πλεύσης

Πατήστε τον διακόπτη ηλεκτρικής ρύθμισης γωνίας πλεύσης/ κλίσης για να ρυθμίσετε τη γωνία του κινητήρα από -4° έως 16° ώστε να επιτύχετε την κατάλληλη γωνία πλεύσης του σκάφους. Ο διακόπτης ηλεκτρικής ρύθμισης γωνίας πλεύσης/ κλίσης μπορεί να λειτουργεί όταν το σκάφος κινείται ή ενώ είναι σταματημένο. Χρησιμοποιώντας τον διακόπτη ηλεκτρικής ρύθμισης γωνίας πλεύσης/ κλίσης, ο χειριστής μπορεί να αλλάξει τη γωνία πλεύσης του κινητήρα ώστε να επιτύχει μέγιστη επιτάχυνση του σκάφους, ταχύτητα, σταθερότητα και βέλτιστη κατανάλωση καυσίμου.

ΣΗΜΕΙΩΣΗ:

Η γωνία κλίσης του κινητήρα από -4° έως 16° είναι η γωνία όταν ο εξωλέμβιος κινητήρας είναι εγκατεστημένος στο σκάφος με κλίση 12° .

(Τύπος H)



(Τύπος R1)



(τύπος R2)

ΔΙΑΚΟΠΤΗΣ ΗΛΕΚΤΡΙΚΗΣ ΡΥΘΜΙΣΗΣ ΓΩΝΙΑΣ ΠΛΕΥΣΗΣ/ΚΛΙΣΗΣ



(Τύπος R3)

(ΕΝΑΣ ΚΙΝΗΤΗΡΑΣ)

ΔΙΑΚΟΠΤΗΣ ΗΛΕΚΤΡΙΚΗΣ ΡΥΘΜΙΣΗΣ ΓΩΝΙΑΣ ΠΛΕΥΣΗΣ/ ΚΛΙΣΗΣ

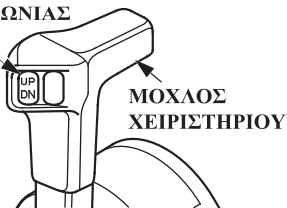

(ΔΥΟ ΚΙΝΗΤΗΡΕΣ)

ΔΙΑΚΟΠΤΗΣ ΗΛΕΚΤΡΙΚΗΣ ΡΥΘΜΙΣΗΣ ΓΩΝΙΑΣ ΠΛΕΥΣΗΣ/ΚΛΙΣΗΣ (ΑΡΙΣΤΕΡΑ) (ΔΕΞΙΑ)

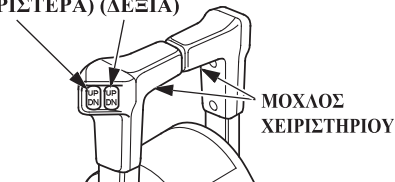

ΣΗΜΕΙΩΣΗ

Η υπερβολική γωνία πλεύσης/κλίσης κατά τη διάρκεια της λειτουργίας μπορεί να έχει ως αποτέλεσμα, το σήκωμα της προπέλας έξω από το νερό, με αποτέλεσμα η προπέλα να λειτουργεί στον αέρα και να αυξηθούν υπερβολικά οι στροφές του κινητήρα. Η υπερβολική γωνία πλεύσης/κλίσης μπορεί επίσης να προκαλέσει ζημιά στην αντλία νερού.

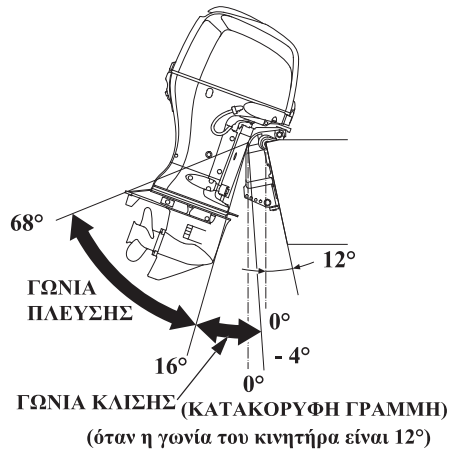

Ηλεκτρική ρύθμιση κλίσης

Πατήστε τον διακόπτη ηλεκτρικής ρύθμισης γωνίας πλεύσης/ κλίσης για να ρυθμίσετε την κλίση του κινητήρα από 16° έως 68°.

Χρησιμοποιώντας τον διακόπτη ηλεκτρικής ρύθμισης γωνίας πλεύσης/ κλίσης, ο χειριστής μπορεί να αλλάξει τη γωνία κλίσης του κινητήρα για λειτουργία σε ρηχά νερά, προσάραξη, εκκίνηση από τρέιλερ ή πρόσδεση. Θα πρέπει να ανασηκώνετε συγχρόνως, όταν διαθέτετε εγκατάσταση διπλών κινητήρων.

Μετρητής γωνίας πλεύσης (όπου διατίθεται ή προαιρετικός εξοπλισμός)

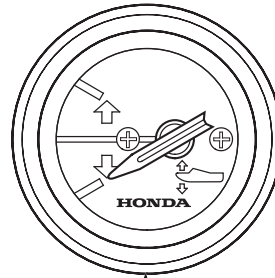

ΜΕΤΡΗΤΗΣ ΓΩΝΙΑΣ ΠΛΕΥΣΗΣ

Ο μετρητής γωνίας πλεύσης έχει εύρος από - 4° έως 16° και δείχνει τη γωνία κλίσης του εξωλέμβιου κινητήρα. Όταν χρησιμοποιείτε τον διακόπτη ηλεκτρικής ρύθμισης γωνίας πλεύσης/ κλίσης, να παρακολουθείτε το μετρητή γωνίας πλεύσης, ώστε να επιτύχετε την επιθυμητή κατάσταση του σκάφους.

ΣΗΜΕΙΩΣΗ:

Η γωνία κλίσης του κινητήρα από - 4° έως 16° είναι η γωνία όταν ο εξωλέμβιος κινητήρας είναι εγκατεστημένος στο σκάφος με κλίση 12°.

Διακόπτης ηλεκτρικής ρύθμισης κλίσης (στον κινητήρα)

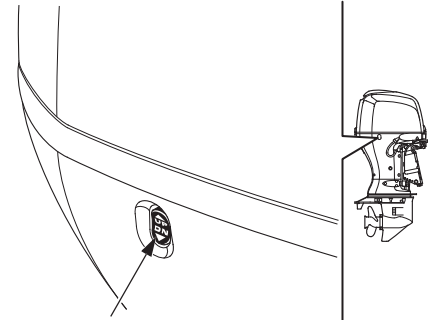

ΔΙΑΚΟΠΤΗΣ ΗΛΕΚΤΡΙΚΗΣ ΡΥΘΜΙΣΗΣ ΚΛΙΣΗΣ

Ο διακόπτης ηλεκτρικής ρύθμισης κλίσης που βρίσκεται πάνω στον κινητήρα είναι ένας διακόπτης ευκολίας για τη ρύθμιση της κλίσης του κινητήρα για τη ρυμούλκηση ή για την εκτέλεση εργασιών συντήρησης. Αυτός ο διακόπτης ηλεκτρικής κλίσης θα πρέπει να λειτουργεί μόνο όταν το σκάφος είναι σταματημένο και ο κινητήρας σβηστός.

Χειροκίνητη βαλβίδα εκτόνωσης

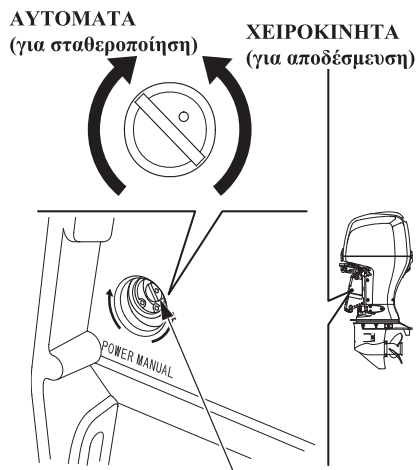

ΧΕΙΡΟΚΙΝΗΤΗ ΒΑΛΒΙΔΑ ΕΚΤΟΝΩΣΗΣ

Αν ο διακόπτης ηλεκτρικής ρύθμισης γωνίας πλεύσης/ κλίσης δεν λειτουργεί, τότε αυτό μπορεί να γίνει χειροκίνητα, ανοίγοντας την χειροκίνητη βαλβίδα εκτόνωσης. Για να ρυθμίσετε την κλίση του εξωλέμβιου κινητήρα με το χέρι, γυρίστε τη χειροκίνητη βαλβίδα εκτόνωσης κάτω από το πρυμναίο υποστήριγμα όχι περισσότερο από 1 ή 2 στροφές προς τα αριστερά, με τη βοήθεια ενός καταβατιδίου.

Αφού ρυθμίσετε την κλίση του κινητήρα, περιστρέψτε την χειροκίνητη βαλβίδα εκτόνωσης δεξιόστροφα, μέχρι το τέρμα.

Βεβαιωθείτε ότι δεν βρίσκεται κανείς κάτω από τον εξωλέμβιο κινητήρα, πριν εκτελέσετε την εργασία αυτή, διότι εάν ξεσφίξετε τη χειροκίνητη βαλβίδα εκτόνωσης (περιστροφή προς τα αριστερά) ενώ ο κινητήρας είναι ανασηκωμένος, τότε ο κινητήρας θα πέσει απότομα.

Η χειροκίνητη βαλβίδα εκτόνωσης πρέπει να είναι καλά σφισμένη πριν την έναρξη λειτουργίας του κινητήρα, ώστε να μην πάρει κλίση ο κινητήρας, κατά την πλεύση όπισθεν.

Μοχλός Ρύθμισης Κλίσης

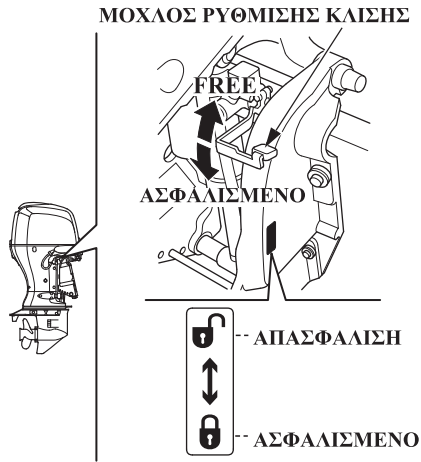

Χρησιμοποιήστε τον μοχλό ρύθμισης κλίσης για να ανασηκώσετε προσωρινά τον εξωλέμβιο κινητήρα, όταν το σκάφος πλέει, προσδένει ή αγκυροβολεί σε ρηχά νερά.

Όταν ανυψώνετε τον μοχλό ρύθμισης κλίσης, ο εξωλέμβιος κινητήρας απασφαλίζεται και η κλίση του μπορεί να ρυθμιστεί. Όταν κατεβάζετε τον μοχλό, ο εξωλέμβιος κινητήρας ασφαλιζεται.

⚠ ΠΡΟΕΙΔΟΠΟΙΗΣΗ

Βεβαιωθείτε ότι έχετε κατεβάσει τον μοχλό ρύθμισης κλίσης και ότι έχετε ασφαλίσει τον εξωλέμβιο κινητήρα πριν την πλεύση. Διαφορετικά, ο εξωλέμβιος κινητήρας μπορεί να ανυψωθεί κατά την πλεύση προς τα πίσω, με συνέπεια τον απροσδόκητο τραυματισμό των επιβατών.

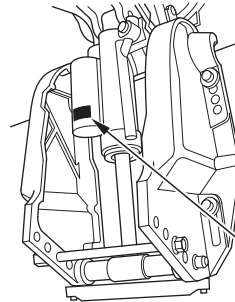

⚠ WARNING
PRESSURIZED GAS
DO NOT PUNCTURE
OR INCINERATE.

⚠ ΠΡΟΕΙΔΟΠΟΙΗΣΗ

Μην αποσυναρμολογείτε τη διάταξη βοηθητικής απόσβεσης αερίου, καθώς είναι γεμάτη με αέριο υπό υψηλή πίεση.

Ρυθμιστική Ράβδος Γωνίας Κινητήρα

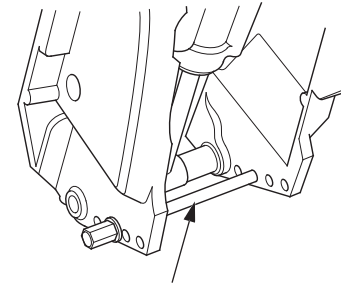

ΡΥΘΜΙΣΤΙΚΗ ΡΑΒΔΟΣ ΓΩΝΙΑΣ ΚΙΝΗΤΗΡΑ

Χρησιμοποιήστε τη ρυθμιστική ράβδο γωνίας πλεύσης για να ρυθμίσετε σωστά τη γωνία του εξωλέμβιου κινητήρα. Η γωνία του εξωλέμβιου κινητήρα μπορεί να ρυθμιστεί σε πέντε γωνίες αφαιρώντας τη ρυθμιστική ράβδο ή αλλάζοντας τη θέση της.

ΧΕΙΡΙΣΤΗΡΙΑ ΚΑΙ ΧΑΡΑΚΤΗΡΙΣΤΙΚΑ (Κοινά)

Μοχλός ασφάλισης της ρύθμισης κλίσης

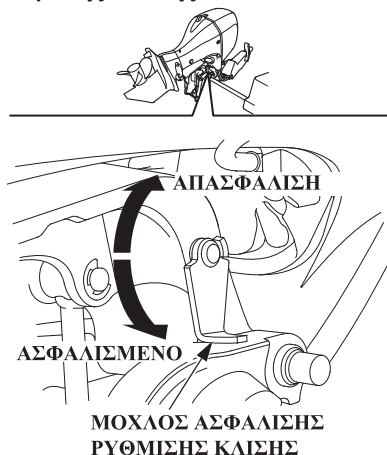

Χρησιμοποιήστε το μοχλό ασφάλισης της ρύθμισης κλίσης για να ανυψώσετε τον κινητήρα και να τον ασφαλίσετε στη θέση αυτή, όταν το σκάφος πρόκειται να παραμείνει προσδεμένο ή αγκυροβολημένο για μεγάλο διάστημα.

Ρυθμίστε τη μέγιστη δυνατή γωνία κλίσης του κινητήρα και μετακινήστε το μοχλό ασφάλισης προς την κατεύθυνση κατά την οποία ασφαλίζει.

Ενδεικτική λυχνία πίεσης λαδιού/ Βομβητής

Η ενδεικτική λυχνία πίεσης λαδιού σβήνει και ο βομβητής ηχεί, όταν η στάθμη του λαδιού είναι χαμηλή ή/ και το σύστημα λίπανσης του κινητήρα παρουσιάζει βλάβη. Σε μια τέτοια περίπτωση, οι στροφές του κινητήρα μειώνονται σταδιακά.

(Τύπος Η)



(Τύπος R1)

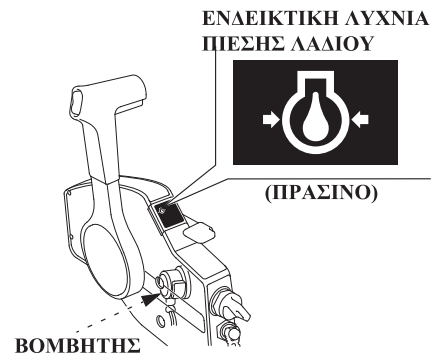

(Τύποι R2, R3)



Ενδεικτική λυχνία υπερθέρμανσης/ Βομβητής

Η ενδεικτική λυχνία υπερθέρμανσης ανάβει και ο βομβητής ηχεί, όταν το κύκλωμα ψύξης του κινητήρα παρουσιάζει βλάβη. Σε μια τέτοια περίπτωση, οι στροφές του κινητήρα μειώνονται.

(Τύπος H)



(ΚΟΚΚΙΝΟ)

ΕΝΔΕΙΚΤΙΚΗ ΛΥΧΝΙΑ
ΥΠΕΡΘΕΡΜΑΝΣΗΣ
(ΚΟΚΚΙΝΟ)

(Τύπος R1)

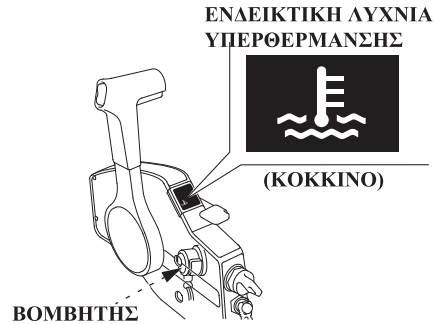

(Τύποι R2, R3)



ΧΕΙΡΙΣΤΗΡΙΑ ΚΑΙ ΧΑΡΑΚΤΗΡΙΣΤΙΚΑ (Κοινά)

Ενδεικτική λυχνία ACG / Βομβητής

Η ενδεικτική λυχνία ACG ανάβει και ο βομβητής ενεργοποιείται, όταν το σύστημα φόρτισης παρουσιάζει βλάβη.

(Τύπος H)



(Τύπος R1)

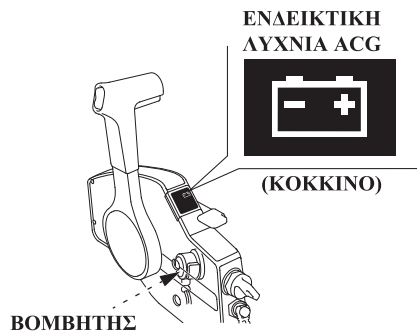

(Τύποι R2, R3)

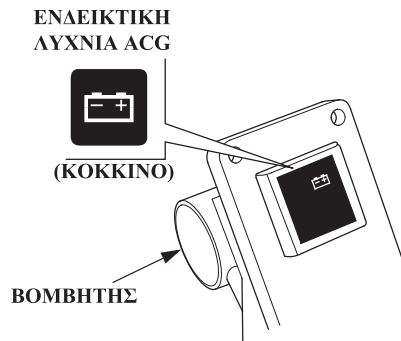

Ενδεικτική λυχνία PGM-FI / Βομβητής (Τύπος R1)

Η ενδεικτική λυχνία PGM-FI ανάβει και ο βομβητής ενεργοποιείται, όταν το σύστημα ελέγχου του κινητήρα παρουσιάζει βλάβη.

(Τύπος H)

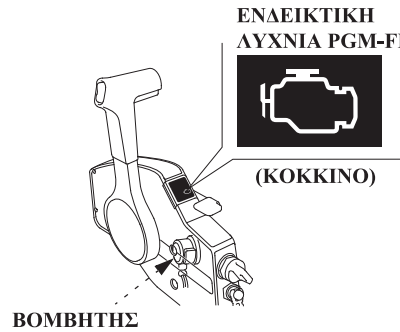

(Τύποι R2, R3)

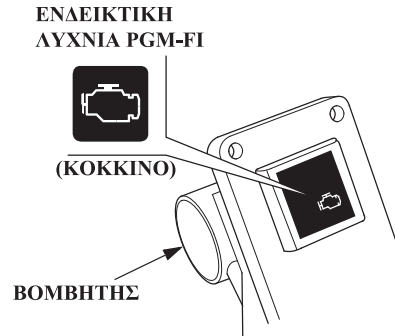

Βομβητής διαχωριστή νερού

Ο βομβητής διαχωριστή νερού ηχεί όταν έχει συσσωρευτεί νερό στο διαχωριστή νερού.

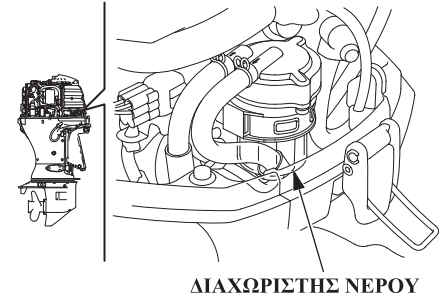

Πτερύγιο γωνίας πλεύσης

ΡΟΔΕΛΑ ΚΙΒΩΤΙΟΥ ΤΑΧΥΤΗΤΩΝ

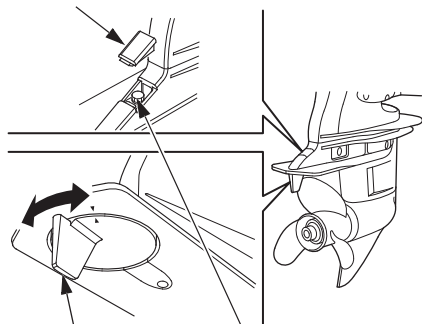

ΠΤΕΡΥΓΙΟ
ΓΩΝΙΑΣ ΠΛΕΥΣΗΣ

ΜΠΟΥΛΟΝΙ
ΣΥΣΦΙΞΗΣ

Εάν το τιμόνι/πηδάλιο είναι τραβηγμένο στο πλάι, ενώ πλέετε με μεγάλη ταχύτητα, ρυθμίστε το πτερύγιο της γωνίας πλεύσης έτσι, ώστε το σκάφος να πλέει πρόσω ολοταχώς.

Αφαιρέστε τη ροδέλα του κιβωτίου ταχυτήτων. Χαλαρώστε το μπουλόνι σύσφιξης και στρέψτε το πτερύγιο της γωνίας πλεύσης δεξιά ή αριστερά για να επιτύχετε τη ρύθμιση (δείτε σελίδα 111).

Ανόδιο

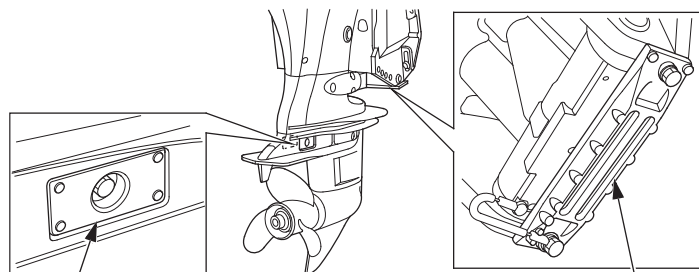

ΑΝΟΔΙΟ
(σε κάθε πλευρά)

ΑΝΟΔΙΟ
(πρυμναίο υποστήριγμα)

Το ανόδιο είναι ένα μέταλλο, το οποίο προστατεύει τον εξωλέμβιο κινητήρα από τη διάβρωση.

ΣΗΜΕΙΩΣΗ

Μην βάφετε το ανόδιο. Έτσι επιδεινώνεται η λειτουργία του ανοδίου, και μπορεί να προκληθεί σκουριά και διάβρωση του εξωλέμβιου κινητήρα.

Θυρίδα εισαγωγής νερού ψύξης

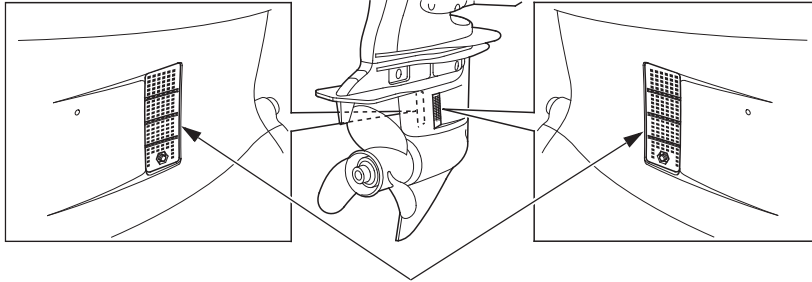

ΘΥΡΙΔΑ ΕΙΣΑΓΩΓΗΣ ΝΕΡΟΥ ΨΥΞΗΣ
(σε κάθε πλευρά)

Η είσοδος του νερού ψύξης κινητήρα μέσα στον κινητήρα πραγματοποιείται μέσω αυτής της θυρίδας.

Οπή ελέγχου νερού ψύξης

ΟΠΗ ΕΛΕΓΧΟΥ ΝΕΡΟΥ ΨΥΞΗΣ

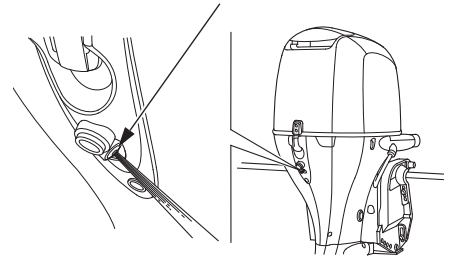

Μέσω της οπής αυτής πραγματοποιείται ο έλεγχος του νερού ψύξης, προκειμένου να διαπιστωθεί ότι κυκλοφορεί σωστά μέσα στον κινητήρα.

Μετά την εκκίνηση του κινητήρα, ελέγξτε το νερό ψύξης μέσω της οπής ελέγχου προκειμένου να βεβαιωθείτε ότι το νερό ψύξης κυκλοφορεί μέσα στον κινητήρα.

Μοχλός σταθεροποίησης καλύμματος κινητήρα (μπροστά/πίσω)

ΜΟΧΛΟΣ ΣΤΑΘΕΡΟΠΟΙΗΣΗΣ ΚΑΛΥΜΜΑΤΟΣ ΚΙΝΗΤΗΡΑ (μπροστά/πίσω)

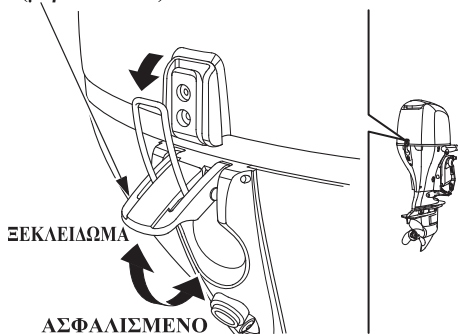

Ασφαλίστε/ απασφαλίστε το μοχλό σταθεροποίησης του καλύμματος κινητήρα για να τοποθετήσετε ή να αφαιρέσετε το κάλυμμα κινητήρα.

Στροφόμετρο (όπου διατίθεται ή προαιρετικός εξοπλισμός)

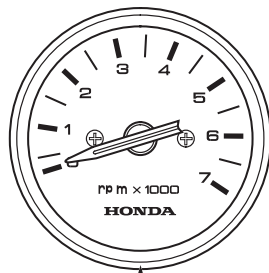

ΣΤΡΟΦΟΜΕΤΡΟ

Το στροφόμετρο δείχνει τις στροφές του κινητήρα ανά λεπτό.

Τάπα πλήρωσης καυσίμου (όπου διατίθεται) (με κουμπί εξαερισμού)

ΚΟΥΜΠΙ ΕΞΑΕΡΙΣΜΟΥ ΤΑΠΑΣ ΠΛΗΡΩΣΗΣ ΚΑΥΣΙΜΟΥ



ΤΑΠΑ ΠΛΗΡΩΣΗΣ ΚΑΥΣΙΜΟΥ

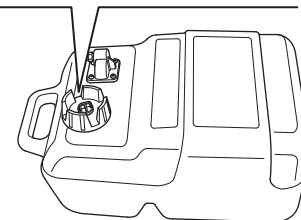

Το κουμπί εξαερισμού της τάπας πλήρωσης καυσίμου ελέγχει την είσοδο και την έξοδο του αέρα στη δεξαμενή καυσίμου.

Κατά τον ανεφοδιασμό της δεξαμενής καυσίμου, στρέψτε το κουμπί εξαερισμού προς τα αριστερά, για να ανοίξετε και να αφαιρέσετε την τάπα πλήρωσης καυσίμου. Στρέψτε το κουμπί εξαερισμού προς τα δεξιά και κλείστε το καλά πριν τη μεταφορά ή την αποθήκευση της δεξαμενής καυσίμου.

Όργανο μέτρησης στάθμης καυσίμου

ΔΕΙΚΤΗΣ ΣΤΑΘΜΗΣ ΚΑΥΣΙΜΟΥ

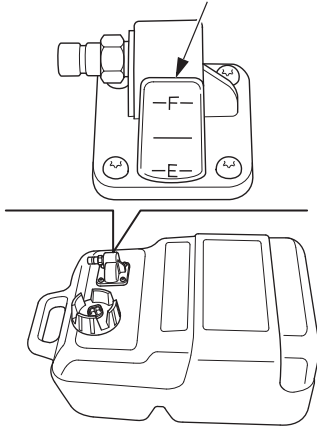

Ο δείκτης στάθμης καυσίμου υποδεικνύει τη στάθμη καυσίμου στη δεξαμενή.

Σύνδεσμος και ρακόρ σωλήνα καυσίμου (όπου διατίθεται)

ΣΥΝΔΕΣΜΟΣ ΣΩΛΗΝΑ ΚΑΥΣΙΜΟΥ

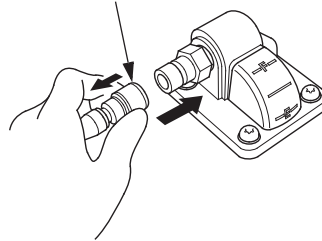

(πλευρά δεξαμενής καυσίμου)

ΤΑΠΑ ΕΥΚΑΜΠΤΟΥ ΣΩΛΗΝΑ

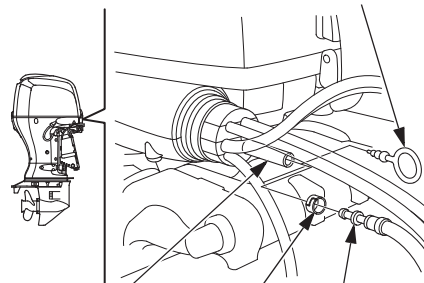

ΕΥΚΑΜΠΤΟΣ
ΣΩΛΗΝΑΣ
ΚΑΥΣΙΜΟΥ ΚΑΠΗ

ΡΑΚΟΡ ΓΡΑΜΜΗΣ
ΚΑΥΣΙΜΟΥ

(πλευρά εξωλέμβιου κινητήρα)

Ο σύνδεσμος και το ρακόρ του σωλήνα καυσίμου χρησιμοποιούνται για τη σύνδεση του σωλήνα καυσίμου ανάμεσα στη δεξαμενή και στον μεμονωμένο εξωλέμβιο κινητήρα.

Συζεύκτης διασύνδεσης NMEA

ΣΥΖΕΥΚΤΗΣ ΔΙΑΣΥΝΔΕΣΗΣ NMEA

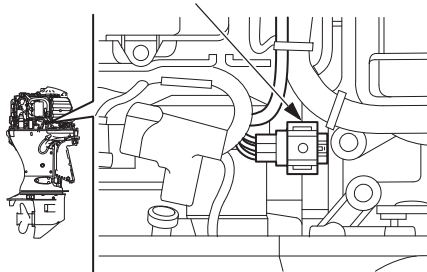

Ο συζεύκτης διασύνδεσης NMEA2000 μπορεί να διαβιβάσει σε ένα ήδη υπάρχον δίκτυο NMEA2000 πληροφορίες που αφορούν τις στροφές κινητήρα, την κατανάλωση καυσίμου και διάφορες προειδοποιήσεις, μέσω προαιρετικού καλωδίου διασύνδεσης. Επικοινωνήστε με τον αντιπρόσωπό σας για περισσότερες πληροφορίες.

Σύστημα ειδοποίησης ωρών λειτουργίας

Αυτός ο εξωλέμβιος κινητήρας μετρά τον αριθμό των ωρών λειτουργίας από την τελευταία περιοδική συντήρηση. Όταν πρέπει να πραγματοποιηθεί η επόμενη περιοδική συντήρηση, ο κινητήρας ειδοποιεί το δίκτυο NMEA2000 και εμφανίζεται μια ένδειξη συντήρησης σε συσκευή συμβατή με το NMEA2000.

Όταν πραγματοποιηθεί η περιοδική συντήρηση, επαναφέρετε τον μετρητή ωρών ως εξής:

1. Σβήστε τον κινητήρα.
2. Ρυθμίστε τον μοχλό αλλαγής ταχυτήτων στη θέση Πρόσω ή Όπισθεν.
3. Γυρίστε τον κεντρικό διακόπτη στη θέση ON. Ο βομβητής θα ηχήσει μία φορά.
4. Πιέστε τον διακόπτη έκτακτης ανάγκης 5 φορές σε διάστημα 20 δευτερολέπτων.

Ο βομβητής θα ηχήσει μία φορά μετά την επαναφορά του μετρητή ωρών.

Η περιοδική συντήρηση είναι απαραίτητη όταν είτε οι ώρες λειτουργίας είτε το χρονικό διάστημα από την τελευταία συντήρηση φθάσει στο προαναφερθέν όριο. Ως εκ τούτου, ενδέχεται να απαιτείται περιοδική συντήρηση βάσει του πλήθους των μηνών από την τελευταία συντήρηση, προτού εμφανιστεί η προειδοποίηση που βασίζεται στις ώρες λειτουργίας του κινητήρα (βλέπε Πρόγραμμα συντήρησης στη σελίδα 126). Επαναφέρετε τον μετρητή ωρών κάθε φορά που πραγματοποιείτε συντήρηση, είτε βάσει του χρονικού διαστήματος, είτε βάσει του αριθμού των ωρών λειτουργίας.

<Προγραμματισμός ειδοποίησης ωρών λειτουργίας>

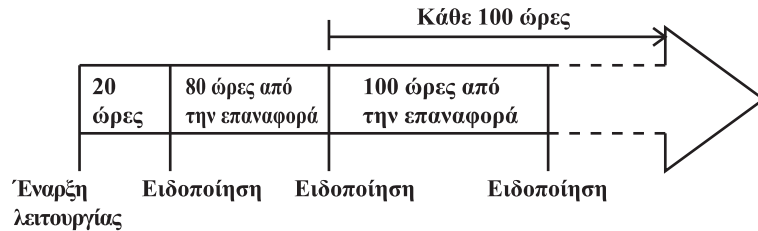

Οθόνη συμβατή με το NMEA2000:

- Ακολουθήστε τις οδηγίες για την οθόνη.
- Εάν η οθόνη επιτρέπει την επιλογή προκαθορισμένης ειδοποίησης, επιλέξτε «Ειδοποίηση» (ή αντίστοιχο).
- Ενεργοποιήστε την τροφοδότηση της οθόνης με ηλεκτρικό ρεύμα πριν γυρίσετε τον κεντρικό διακόπτη του εξωλέμβιου κινητήρα στην θέση ON.
- Η ένδειξη ενδέχεται να διαφέρει, ανάλογα με τον τύπο της οθόνης.

<Οθόνη>

Βήματα	1	2	3	4
Εξωλέμβιος κινητήρας	—	Διακόπτης ανάφλεξης στη θέση ON	Εκκίνηση κινητήρα	Ταχύτητα Πρόσω ή Όπισθεν
Ένδειξη	Διακόπτης στη θέση ON	—	—	—
Ένδειξη συντήρησης στην οθόνη	Δεν εμφανίζεται Ένδειξη συντήρησης	Εμφανίζεται Ένδειξη συντήρησης	Εμφανίζεται Ένδειξη συντήρησης	Δεν εμφανίζεται Ένδειξη συντήρησης

Όταν εμφανίζεται η ένδειξη «Περιοδική συντήρηση»:

1. Πραγματοποιήστε άμεσα την περιοδική συντήρηση μόλις επιστρέψετε σε λιμένα.
2. Επαναφέρετε τον μετρητή ωρών.
Εάν δεν τον επαναφέρετε, η ένδειξη συντήρησης θα παραμείνει στην οθόνη και η μέτρηση ωρών έως την επόμενη συντήρηση θα είναι λανθασμένη.

Όταν διεξάγεται περιοδική συντήρηση πριν εμφανιστεί η ένδειξη «Περιοδική συντήρηση», επαναφέρετε τον μετρητή ωρών.

Εάν δεν τον επαναφέρετε, η μέτρηση ωρών έως την επόμενη συντήρηση θα είναι λανθασμένη.

ΣΗΜΕΙΩΣΗ

Η λανθασμένη τοποθέτηση του εξωλέμβιου κινητήρα μπορεί να έχει ως συνέπεια την πτώση του κινητήρα στο νερό, την αδυναμία εμπρόσθιας πλεύσης του σκάφους, την αύξηση των στροφών του κινητήρα, καθώς και την υπερβολική κατανάλωση καυσίμου.

Συνιστάται να γίνεται η τοποθέτηση του εξωλέμβιου κινητήρα από εξουσιοδοτημένο συνεργείο εξωλέμβιων κινητήρων Honda. Συμβουλευθείτε το εξουσιοδοτημένο τοπικό συνεργείο Honda σχετικά με την εγκατάσταση και λειτουργία των προαιρετικών εξαρτημάτων (Y-OP)/προαιρετικού εξοπλισμού.

Καταλληλότητα σκάφους
Επιλέξτε το σκάφος που είναι κατάλληλο για την ισχύ του κινητήρα.

Ισχύς κινητήρα:

BF75D : 55,2 kW (75 PS)
BF80A : 58,8 kW (80 PS)
BF90D : 66,2 kW (90 PS)
BF100A: 73,6 kW (100 PS)

Η συνιστώμενη ισχύς υποδεικνύεται στα περισσότερα σκάφη.

⚠ ΠΡΟΕΙΔΟΠΟΙΗΣΗ

Μην υπερβαίνετε τη συνιστώμενη ισχύ που προτείνεται από τον κατασκευαστή του σκάφους. Διαφορετικά μπορεί να προκληθεί ζημιά και τραυματισμός.

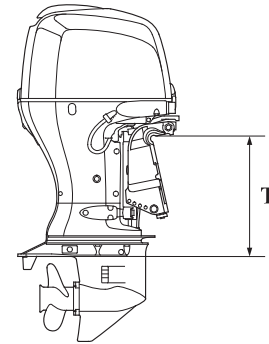
Ύψος ποδιού

Τύπος:	T (Ύψος ποδιού εξωλέμβιου κινητήρα) <όταν η γωνία κινητήρα είναι 12°>
L:	537 mm
X:	664 mm

Επιλέξτε τον κατάλληλο εξωλέμβιο κινητήρα για το ύψος ποδιού του σκάφους σας.

Θέση

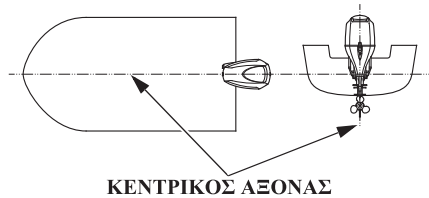

Τοποθετήστε τον εξωλέμβιο κινητήρα στην πρύμνη, στην κεντρική νοητή γραμμή του σκάφους.

Ύψος τοποθέτησης

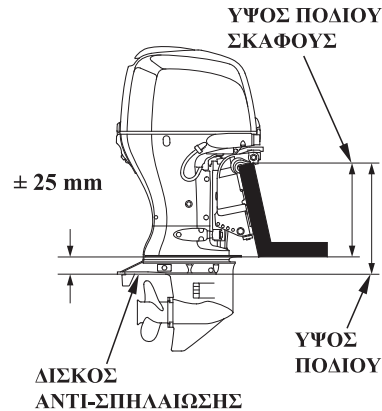

Ο δίσκος αντι-σπηλαιώσης του εξωλέμβιου κινητήρα θα πρέπει να βρίσκεται περίπου 25 mm κάτω από τον πυθμένα του σκάφους. Οι σωστές διαστάσεις διαφέρουν, ανάλογα με τον τύπο του σκάφους και τη διαρρύθμιση του πυθμένα του σκάφους. Θα πρέπει να τηρείτε το ύψος τοποθέτησης που προτείνεται από τον κατασκευαστή.

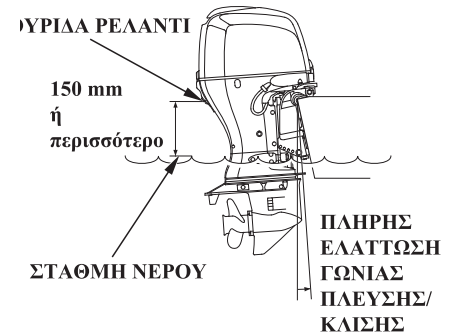

ΣΗΜΕΙΩΣΗ

- Η στάθμη του νερού πρέπει να βρίσκεται τουλάχιστον 100 mm πάνω από την πλάκα αντι-σπηλαιώσης, διαφορετικά η αντλία νερού μπορεί να μην τροφοδοτείται με επαρκές νερό ψύξης με συνέπεια την υπερθέρμανση του κινητήρα.
- Εάν η θέση τοποθέτησης του εξωλέμβιου κινητήρα είναι πολύ χαμηλή, αυτό μπορεί να δημιουργήσει προβλήματα στον κινητήρα. Ελαττώστε τη γωνία πλεύσης/κλίσης του εξωλέμβιου κινητήρα, με το σκάφος πλήρως φορτωμένο και σβήστε τον κινητήρα. Ελέγξτε και βεβαιωθείτε ότι η θυρίδα ρελαντί βρίσκεται σε θέση 150 mm ή περισσότερο πάνω από τη στάθμη του νερού.

**Τοποθέτηση εξωλέμβιου κινητήρα
ΜΠΟΥΛΟΝΙ (12 x 119 mm) (4)**

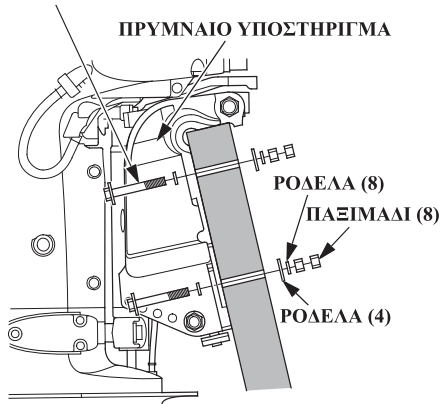

1. Χρησιμοποιήστε στεγανοποιητικό σιλικόνης (Three Bond 1216 ή παρεμφερές) στις οπές στερέωσης του εξωλέμβιου κινητήρα.
2. Τοποθετήστε τον εξωλέμβιο κινητήρα πάνω στο σκάφος και ασφαλίστε με τα μπουλόνια, τις ροδέλες και τα παξιμάδια.

ΣΗΜΕΙΩΣΗ:

Τυπική ροπή:

55 N-m (5,6 kgf-m) Η τυπική ροπή δίνεται απλά ως καθοδήγηση. Η ροπή του παξιμαδιού μπορεί να διαφέρει, ανάλογα με το υλικό του σκάφους. Συμβουλευθείτε ένα εξουσιοδοτημένο συνεργείο εξωλέμβιων κινητήρων Honda.

**ΑΝΑΡΤΗΡΑΣ
ΚΙΝΗΤΗΡΑ (2)**

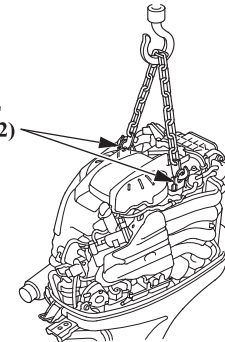

▲ ΠΡΟΣΟΧΗ

Τοποθετήστε και συνδέστε σταθερά τον εξωλέμβιο κινητήρα. Εάν ο εξωλέμβιος κινητήρας δεν συνδεθεί σταθερά, μπορεί να πέσει και να προκληθεί ζημιά στον εξοπλισμό και τραυματισμός ατόμων.

Πριν τοποθετήσετε τον εξωλέμβιο κινητήρα στο σκάφος, αναρτήστε τον με τον ανυψωτήρα ή μια αντίστοιχη διάταξη, συνδέοντάς τον στις δύο οπές ανάρτησης. Χρησιμοποιήστε ένα βαρούλκο με επιτρεπόμενο φορτίο τουλάχιστον 250 kg.

Έλεγχος γωνίας κινητήρα (Πλεύσης)

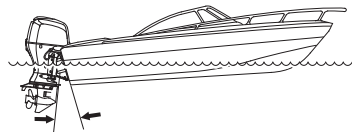

ΛΑΘΟΣ

Η ΠΛΩΡΗ ΤΟΥ ΣΚΑΦΟΥΣ «ΑΝΥΨΩΝΕΤΑΙ»

Τοποθετήστε τον εξωλέμβιο κινητήρα στη βέλτιστη γωνία πλεύσης προκειμένου να επιτευχθεί σταθερή πλεύση και μέγιστη ισχύς.

Πολύ μεγάλη γωνία πλεύσης: Λάθος, η πλώρη του σκάφους «ανυψώνεται».

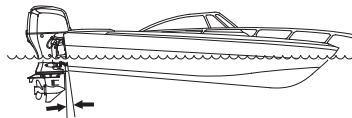

ΛΑΘΟΣ

Η ΠΛΩΡΗ ΤΟΥ ΣΚΑΦΟΥΣ «ΒΥΘΙΖΕΤΑΙ»

Πολύ μικρή γωνία πλεύσης: Λάθος, η πλώρη του σκάφους «βυθίζεται».

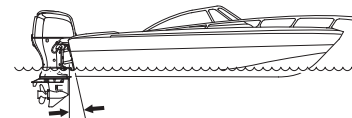

ΣΩΣΤΟ

ΕΠΙΤΥΓΧΑΝΕΤΑΙ ΜΕΓΙΣΤΗ ΑΠΟΔΟΣΗ

Η γωνία πλεύσης διαφέρει ανάλογα με το συνδυασμό σκάφους, εξωλέμβιου κινητήρα και προπέλας, καθώς και με τις συνθήκες λειτουργίας.

Ρυθμίστε τον εξωλέμβιο κινητήρα έτσι ώστε να βρίσκεται απολύτως κατακόρυφα ως προς την επιφάνεια του νερού (δηλ. ο άξονας της προπέλας να βρίσκεται παράλληλα προς την επιφάνεια του νερού).

<Ρύθμιση γωνίας εξωλέμβιου κινητήρα>
(τύπος G)

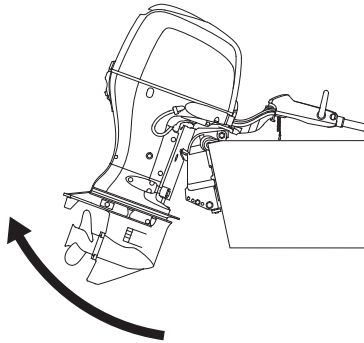

Υπάρχουν πέντε στάδια ρύθμισης:

1. Στρέψτε τον εξωλέμβιο κινητήρα κατά την επιθυμητή γωνία κλίσης.

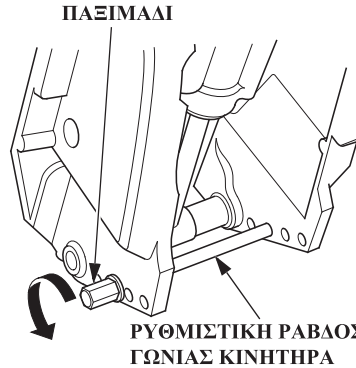

2. Αφαιρέστε τη ρυθμιστική ράβδο γωνίας κινητήρα περιστρέφοντάς την αριστερόστροφα.

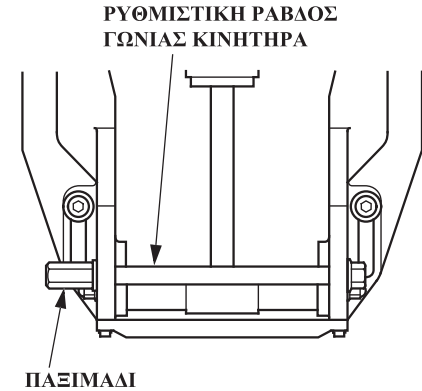

3. Αφού τοποθετήσετε τη ρυθμιστική ράβδο γωνίας κινητήρα στην κατάλληλη οπή, σφίξτε την καλά περιστρέφοντάς την δεξιόστροφα. Μετά την τοποθέτηση, τραβήξτε τη ρυθμιστική ράβδο και βεβαιωθείτε ότι παραμένει όντως στη θέση της.

ΣΗΜΕΙΩΣΗ

Προς αποφυγή ζημιάς στον κινητήρα ή το σκάφος, βεβαιωθείτε ότι η ρυθμιστική ράβδος έχει τοποθετηθεί σωστά.

Συνδέσεις μπαταρίας

Χρησιμοποιήστε μια μπαταρία με CCA (COLD CRANKING AMPERES) 582 A στους -18°C και εφεδρική χωρητικότητα 229 λεπτών (12V 55Ah/ 5HR ή 12V 65Ah/20HR) ή μεγαλύτερη.

Η μπαταρία είναι προαιρετικό μέρος του εξοπλισμού (δηλαδή, τμήμα που μπορεί να αγοραστεί ξεχωριστά από τον εξωλέμβιο κινητήρα).

▲ ΠΡΟΕΙΔΟΠΟΙΗΣΗ

Οι μπαταρίες παράγουν εκρηκτικά αέρια: Σε περίπτωση ανάφλεξης, θα προκληθεί έκρηξη που μπορεί να οδηγήσει σε σοβαρό τραυματισμό ή τύφλωση. Κατά τη φόρτιση της μπαταρίας, βεβαιωθείτε ότι υπάρχει επαρκής εξαερισμός.

- **ΧΗΜΙΚΟΣ ΚΙΝΔΥΝΟΣ: Ο** ηλεκτρολύτης της μπαταρίας περιέχει θειικό οξύ. **Η επαφή με τα μάτια ή το δέρμα μπορεί να προκαλέσει σοβαρά εγκαύματα. Πρέπει να χρησιμοποιείτε προστατευτικό κάλυμμα για το πρόσωπο και να φοράτε προστατευτικό ρουχισμό.**
- **Φροντίστε να μην υπάρχουν φλόγες ή σπίθες και μην καπνίζετε στον χώρο αυτό. ΑΝΤΙΑΟΤΟ: Αν ο** ηλεκτρολύτης έρθει σε επαφή με τα μάτια σας, **ξεπλύνετε καλά με ζεστό νερό για τουλάχιστον 15 λεπτά και καλέστε αμέσως γιατρό.**

- **ΔΗΛΗΤΗΡΙΟ: Ο** ηλεκτρολύτης είναι δηλητήριο. **ΑΝΤΙΑΟΤΟ:**
 - **Εξωτερικά:** Ξεπλύνετε καλά με νερό.
 - **Εσωτερικά:** Πιείτε άφθονο νερό ή γάλα. Στη συνέχεια, πιείτε γάλα μαγνησίας ή φυτικό έλαιο και καλέστε αμέσως γιατρό.
- **ΦΥΛΑΣΣΕΤΕ ΜΑΚΡΙΑ ΑΠΟ ΤΑ ΠΑΙΔΙΑ.**

Για την προστασία της μπαταρίας από μηχανική βλάβη και για την αποφυγή πτώσης ή ανατροπής της μπαταρίας, θα πρέπει:

- Να είναι τοποθετημένη σε αντιδιαβρωτική θήκη μπαταρίας με το σωστό μέγεθος.
- Να είναι σωστά στερεωμένη στο σκάφος.
- Να βρίσκεται σε θέση προστατευμένη από ακτίνες του ήλιου και σταγόνες νερού.
- Να βρίσκεται σε ασφαλή θέση μακριά από τη δεξαμενή καυσίμου ώστε να αποφευχθούν πιθανοί σπινθήρες κοντά στη δεξαμενή καυσίμου.

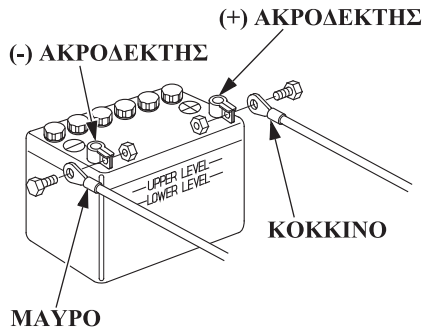

Σύνδεση των καλωδίων της μπαταρίας:

1. Συνδέστε το καλώδιο με το κόκκινο κάλυμμα ακροδέκτη στον θετικό (+) ακροδέκτη της μπαταρίας.
2. Συνδέστε το καλώδιο με το μαύρο κάλυμμα ακροδέκτη στον αρνητικό (-) ακροδέκτη της μπαταρίας.

ΣΗΜΕΙΩΣΗ:

Όταν στο σκάφος είναι τοποθετημένοι περισσότεροι από ένας εξωλέμβιοι κινητήρες, συνδέστε μια μπαταρία σε κάθε αντίστοιχο εξωλέμβιο κινητήρα.

ΣΗΜΕΙΩΣΗ

- Βεβαιωθείτε ότι συνδέετε πρώτα το θετικό (+) καλώδιο της μπαταρίας. Όταν αποσυνδέετε τα καλώδια, αποσυνδέστε πρώτα το αρνητικό (-) και μετά το θετικό (+) καλώδιο.
- Εάν τα καλώδια δεν είναι σωστά συνδεδεμένα στους ακροδέκτες, ο διακόπτης εκκίνησης μπορεί να μην λειτουργεί κανονικά.
- Προσέχετε να μην συνδέσετε τη μπαταρία με αντίστροφη πολικότητα, καθώς έτσι θα προκληθεί ζημιά στο σύστημα φόρτισης της μπαταρίας του εξωλέμβιου κινητήρα.
- Μην συνδέετε τα καλώδια της μπαταρίας, ενώ ο κινητήρας βρίσκεται σε λειτουργία. Εάν αποσυνδέσετε τα καλώδια της μπαταρίας, ενώ ο κινητήρας βρίσκεται σε λειτουργία, θα προκληθεί ζημιά στο ηλεκτρικό σύστημα του κινητήρα.
- Μην τοποθετείτε τη δεξαμενή καυσίμου κοντά στη μπαταρία.

- **Επέκταση καλωδίου μπαταρίας:**
Εάν προβείτε σε επέκταση του αρχικού καλωδίου της μπαταρίας, αυτό θα έχει ως αποτέλεσμα την πτώση της τάσης της μπαταρίας λόγω του επαυξημένου μήκους του καλωδίου και του αριθμού των συνδέσεων. Η εν λόγω πτώση ενδέχεται να προκαλέσει την στιγμιαία αναπαραγωγή ήχου από το βομβητή κατά τη σύνδεση του διακόπτη εκκίνησης και ενδέχεται να αποτρέψει την εκκίνηση του εξωλέμβιου κινητήρα. Εάν ο κινητήρας ξεκινήσει να λειτουργεί και αναπαραχθεί στιγμιαία ήχος από το βομβητή, ενδέχεται να υπάρχει ελάχιστη επαρκής τάση η οποία εισέρχεται στον κινητήρα.

ΤΟΠΟΘΕΤΗΣΗ

Τοποθέτηση χειριστηρίου (όπου διατίθεται ή προαιρετικός εξοπλισμός)

ΣΗΜΕΙΩΣΗ

Η λανθασμένη τοποθέτηση του συστήματος διεύθυνσης, του χειριστηρίου και των ντιζών του χειριστηρίου ή η τοποθέτηση διαφορετικών τύπων αυτών, μπορεί να προκαλέσει ατύχημα. Για πληροφορίες σχετικά με τη σωστή τοποθέτηση, απευθυνθείτε σε εξουσιοδοτημένο συνεργείο εξωλέμβιων κινητήρων Honda.

Το χειριστήριο διατίθεται σε τρεις διαφορετικούς τύπους, όπως φαίνεται. Επιλέξτε το καταλληλότερο χειριστήριο για τον δικό σας εξωλέμβιο κινητήρα, ανάλογα με τη θέση εγκατάστασης, τη λειτουργία του, κλπ.

Για περισσότερες πληροφορίες, απευθυνθείτε σε κάποιο εξουσιοδοτημένο συνεργείο εξωλέμβιων κινητήρων.

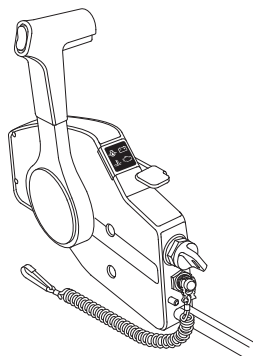

ΤΥΠΟΣ ΠΛΕΥΡΙΚΗΣ ΤΟΠΟΘΕΤΗΣΗΣ

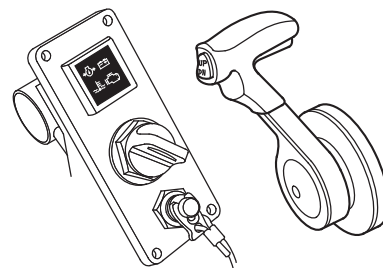

ΤΥΠΟΣ ΜΕ ΤΟ ΟΡΘΙΟ ΧΕΙΡΙΣΤΗΡΙΟ ΚΑΙ ΜΕ ΠΙΝΑΚΑ ΔΙΑΚΟΠΤΩΝ (ΓΙΑ ΜΟΝΗ ΤΟΠΟΘΕΤΗΣΗ)

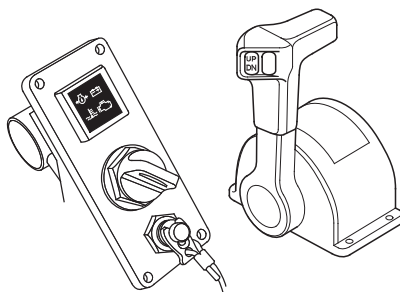

ΤΥΠΟΣ ΠΛΑΪΝΟΥ ΧΩΝΕΥΤΟΥ ΧΕΙΡΙΣΤΗΡΙΟΥ ΚΑΙ ΠΙΝΑΚΑ ΔΙΑΚΟΠΤΩΝ

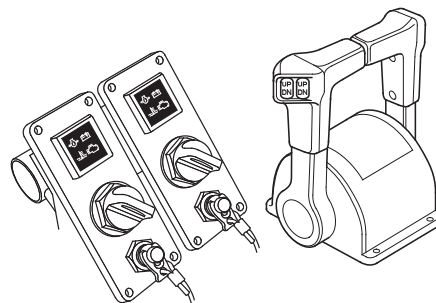

ΤΥΠΟΣ ΜΕ ΤΟ ΟΡΘΙΟ ΧΕΙΡΙΣΤΗΡΙΟ ΚΑΙ ΜΕ ΠΙΝΑΚΑ ΔΙΑΚΟΠΤΩΝ (ΓΙΑ ΔΙΠΛΗ ΤΟΠΟΘΕΤΗΣΗ)

<Θέση θήκης χειριστηρίου>



Τοποθετήστε το χειριστήριο σε θέση τέτοια, ώστε να είναι εύκολη η χρήση του μοχλού και των διακοπών. Βεβαιωθείτε ότι δεν υπάρχουν εμπόδια στη διαδρομή της ντίζας.

Η θέση του χειριστηρίου στον τύπο R2 και στον τύπο R3 θα πρέπει να προσδιοριστεί με τον ίδιο τρόπο.

<Μήκος ντίζας χειριστηρίου>

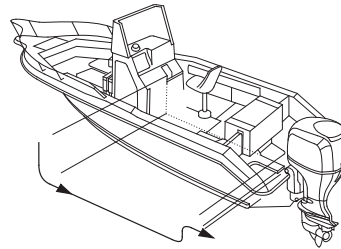

Μετρήστε την απόσταση από το χειριστήριο έως τον εξωλέμβιο κινητήρα, κατά το μήκος διαδρομής της ντίζας. Το συνιστώμενο μήκος ντίζας είναι 300 - 450 mm μακρύτερο από την απόσταση που μετρήσατε.

Τοποθετήστε τη ντίζα κατά μήκος της προκαθορισμένης διαδρομής και βεβαιωθείτε ότι είναι αρκετά μακρύ για την απόσταση αυτή.

Συνδέστε το καλώδιο στον κινητήρα και βεβαιωθείτε ότι δεν έχει στραφεί, δεν έχει λυγίσει, δεν είναι πολύ τεντωμένο ή δεν εμποδίζει κατά την πλοήγηση.

ΣΗΜΕΙΩΣΗ

Μην λυγίζετε την ντίζα τόσο ώστε η διάμετρος της διαδρομής να είναι 300 mm ή λιγότερο, διότι αυτό θα επηρέαζε το χρόνο ζωής της και τη λειτουργία του μοχλού του χειριστηρίου.

Επιλογή προπέλας

Επιλέξτε την κατάλληλη προπέλα ώστε οι στροφές του κινητήρα, με πλήρες γκάτζι, να έχουν ως εξής όταν το σκάφος είναι φορτωμένο.

Μοντέλο	Στροφές κινητήρα (min^{-1} (rpm))
BF75D	5.000 έως 6.000
BF80A	5.000 έως 6.000
BF90D	5.300 έως 6.300
BF100A	5.500 έως 6.300

Οι στροφές του κινητήρα διαφέρουν ανάλογα με το μέγεθος της προπέλας και την κατάσταση του σκάφους. Η χρήση του εξωλέμβιου κινητήρα εκτός των ορίων στροφών που επιτυγχάνονται με πλήρες γκάτζι, θα επηρεάσει αρνητικά τον κινητήρα και θα προκαλέσει σοβαρό πρόβλημα. Η χρήση της σωστής προπέλας εξασφαλίζει την αποτελεσματική επιτάχυνση, τη μέγιστη ταχύτητα, την τελειότητα όσον αφορά στην οικονομία και την ευκολία πλεύσης και επίσης, εξασφαλίζει μεγαλύτερο χρόνο ζωής του κινητήρα. Συμβουλευτείτε ένα εξουσιοδοτημένο συνεργείο εξωλέμβιων κινητήρων Honda για την επιλογή της κατάλληλης προπέλας.

Τα μοντέλα BF75D/80A/90D/100A είναι 4-χρονοι υδρόψυκτοι εξωλέμβιοι κινητήρες, που χρησιμοποιούν αμόλυβδη βενζίνη ως καύσιμο (βλέπε σελίδα 62). Απαιτεί επίσης λάδι κινητήρα. Ελέγξτε τα ακόλουθα πριν τον χειρισμό του εξωλέμβιου κινητήρα.

▲ ΠΡΟΣΟΧΗ

Εκτελέστε τους ακόλουθους ελέγχους πριν το χειρισμό, με τον κινητήρα εκτός λειτουργίας.

Πριν από κάθε χρήση, ελέγξτε τον χώρο γύρω και κάτω από τον κινητήρα για τυχόν ενδείξεις διαρροής λαδιού ή βενζίνης.

Αφαίρεση/ Τοποθέτηση καλύμματος κινητήρα

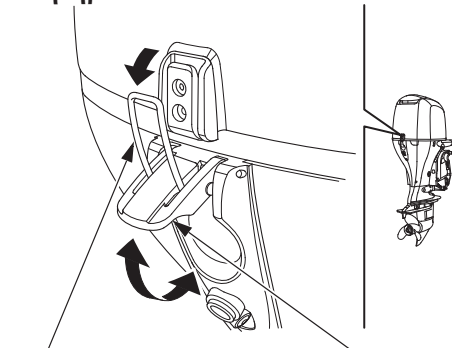

ΑΣΦΑΛΕΙΑ ΜΟΧΛΟΣ ΣΤΑΘΕΡΟΠΟΙΗΣΗΣ
(μπροστά/πίσω) **ΚΑΛΥΜΜΑΤΟΣ ΚΙΝΗΤΗΡΑ**
(μπροστά/πίσω)

- Για να αφαιρέσετε το κάλυμμα, ανασηκώστε τον μπροστινό και τον πίσω μοχλό σταθεροποίησης του καλύμματος κινητήρα και αφαιρέστε το κάλυμμα του κινητήρα.
- Για να το τοποθετήσετε, βάλτε το κάλυμμα του κινητήρα, θηλυκώστε τα μπροστά και πίσω άγκιστρα και σπρώξτε προς τα κάτω το μπροστινό και τον πίσω μοχλό σταθεροποίησης του πίσω καλύμματος του κινητήρα.

▲ ΠΡΟΕΙΔΟΠΟΙΗΣΗ

Μη λειτουργείτε τον εξωλέμβριο κινητήρα χωρίς το κάλυμμα κινητήρα.

Λάδι κινητήρα

ΣΗΜΕΙΩΣΗ

- Το λάδι κινητήρα είναι ένας ιδιαίτερα σημαντικός παράγοντας που επηρεάζει την απόδοση του κινητήρα και τη διάρκεια ζωής λειτουργίας του. Μη απορρυπαντικά λάδια, καθώς και λάδια χαμηλής ποιότητας δεν συνιστώνται, επειδή δεν διαθέτουν επαρκείς ιδιότητες λίπανσης.
- Η λειτουργία του κινητήρα με ανεπαρκή ποσότητα λαδιού μπορεί να προκαλέσει σοβαρή βλάβη στον κινητήρα.

<Συνιστώμενο λάδι>

Χρησιμοποιήστε λάδι Honda για 4-χρονους κινητήρες ή αντίστοιχο απορρυπαντικό λάδι κινητήρα άριστης ποιότητας, το οποίο διαθέτει πιστοποίηση για την ικανοποίηση τουλάχιστον των απαιτήσεων κατασκευαστών αυτοκινήτων Η.Π.Α. για Κατάταξη Συντήρησης API, SG, SH ή SJ. Τα λάδια κινητήρα κατηγορίας SG, SH ή SJ φέρουν τη σχετική σήμανση στο δοχείο.

ΕΛΕΓΧΟΙ ΠΡΙΝ ΤΗ ΛΕΙΤΟΥΡΓΙΑ

Συνιστάται SAE 10W-30 για γενική χρήση.

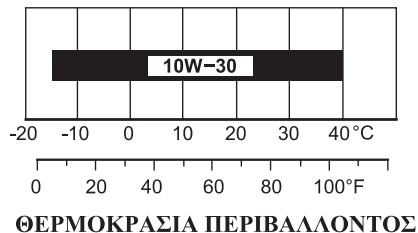

<Επιθεώρηση και επαναπλήρωση>

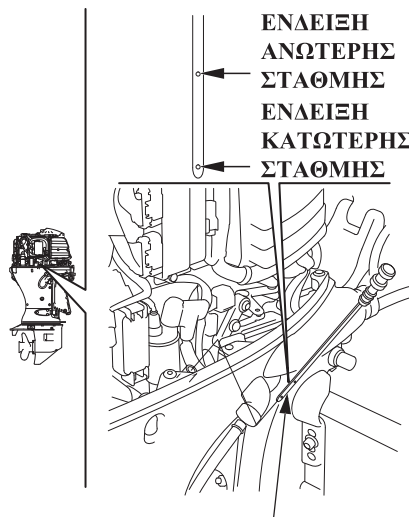

ΔΕΙΚΤΗΣ ΣΤΑΘΜΗΣ ΛΑΔΙΟΥ

1. Τοποθετήστε τον εξωλέμβιο κινητήρα κατακόρυφα και αφαιρέστε το κάλυμμα κινητήρα.
2. Αφαιρέστε τον δείκτη στάθμης του λαδιού και σκουπίστε τον με ένα καθαρό πανί.
3. Εισαγάγετε ξανά τον δείκτη στάθμης μέχρι το τέρμα και μετά τραβήξτε τον έξω και διαβάστε τη στάθμη. Εάν η στάθμη βρίσκεται κοντά ή κάτω από την κατώτερη ένδειξη, αφαιρέστε την τάπα πλήρωσης λαδιού και γεμίστε με συνιστώμενο λάδι μέχρι την ανώτερη ένδειξη. Σφίξτε την τάπα πλήρωσης λαδιού και τοποθετήστε σφικτά το δείκτη στάθμης. Μην την σφίγγετε υπερβολικά.

Εάν το λάδι κινητήρα έχει ρυπανθεί ή έχει αποχρωματιστεί, αντικαταστήστε το με καινούριο λάδι κινητήρα (δείτε σελίδα 128 σχετικά με τα διαστήματα και τη διαδικασία αντικατάστασης).

Όταν ελέγχετε τη στάθμη του λαδιού με τον δείκτη στάθμης λαδιού, μπορεί να παρατηρήσετε ότι το λάδι κινητήρα έχει γαλακτώδη όψη ή ότι η στάθμη λαδιού έχει αυξηθεί. Εάν παρατηρήσετε κάτι τέτοιο, αλλάζτε το λάδι του κινητήρα. Δείτε τον ακόλουθο πίνακα για επεξήγηση αυτών των προβλημάτων.

Μέθοδος λειτουργίας	Αποτέλεσμα	Επίδραση
Η λειτουργία του κινητήρα κάτω από 3.000 rpm για παραπάνω από το 30% του χρονικού διαστήματος λειτουργίας, με αποτέλεσμα να μην ζεσταίνεται ο κινητήρας.	<ul style="list-style-type: none"> • Το νερό συμπυκνώνεται στον κινητήρα και αναμειγνύεται με το λάδι, με αποτέλεσμα τη γαλακτώδη όψη. • Το άκαυστο καύσιμο αναμειγνύεται με το λάδι, αυξάνοντας τον όγκο του λαδιού. 	Το λάδι της μηχανής αλλοιώνεται, μειώνεται η αποτελεσματικότητά του ως λιπαντικού και προκαλεί δυσλειτουργία του κινητήρα.
Οι συχνές εκκινήσεις και παύσεις, χωρίς να προλαβαίνει να ζεσταθεί ο κινητήρας.		

Αφαίρεση τάπας πλήρωσης λαδιού (απασφάλιση):

ΤΑΠΑ ΠΛΗΡΩΣΗΣ ΛΑΔΙΟΥ Εσοχή του καλύμματος ACG

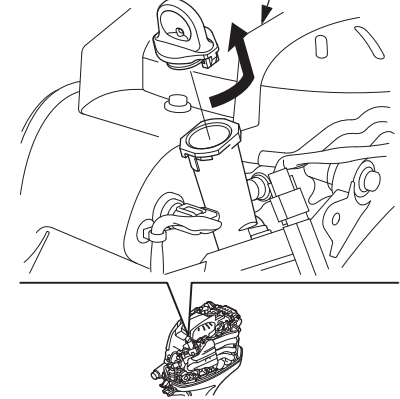

- 1) Στρέψτε την τάπα πλήρωσης λαδιού κατά 90° προς τα αριστερά, έτσι ώστε το περύγιο της τάπας να έρθει σε οριζόντια θέση.
- 2) Τραβήξτε την τάπα για να την αφαιρέσετε.

Τοποθέτηση τάπας πλήρωσης λαδιού (ασφάλιση):

- 1) Εισαγάγετε την τάπα πλήρωσης λαδιού στη θυρίδα πλήρωσης, με το πτερύγιο να βρίσκεται σε οριζόντια θέση.
- 2) Στρέψτε την τάπα πλήρωσης λαδιού κατά 90° προς τα δεξιά, έτσι ώστε το πτερύγιο της τάπας να ευθυγραμμιστεί με την εσοχή του καλύμματος ACG. (Θα ακουστεί ένας ήχος κλικ.)
4. Τοποθετήστε το κάλυμμα του κινητήρα και ασφαλίστε το.

ΣΗΜΕΙΩΣΗ

Μην γεμίζετε υπερβολικά με λάδι κινητήρα.

Ελέγξτε τη στάθμη λαδιού κινητήρα μετά τον ανεφοδιασμό.

Η υπερβολική καθώς και η ανεπαρκής ποσότητα λαδιού κινητήρα μπορεί να προκαλέσει βλάβη στον κινητήρα.

Καύσιμο
(όπου διατίθεται με δεξαμενή καυσίμου)



Ελέγξτε το δείκτη στάθμης καυσίμου και γεμίστε τη δεξαμενή καυσίμου μέχρι την ένδειξη ανώτατης στάθμης, εάν χρειάζεται. Μην γεμίζετε τη δεξαμενή καυσίμου πάνω από την ένδειξη ανώτατου επιπέδου.

ΣΗΜΕΙΩΣΗ:

Ανοίξτε το κουμπί εξαερισμού πριν αφαιρέσετε την τάπα πλήρωσης καυσίμου. Εάν το κουμπί εξαερισμού είναι κλεισμένο σφιχτά, είναι δύσκολο να αφαιρέσετε την τάπα.

Χωρητικότητα δεξαμενής καυσίμου
(ξεχωριστή δεξαμενή):

25 λίτρα

(Χρήση της δεξαμενής καυσίμου που τοποθετείται πάνω στο σκάφος)

Ελέγξτε τη στάθμη καυσίμου και συμπληρώστε, εάν χρειάζεται. Μην γεμίζετε τη δεξαμενή καυσίμου πάνω από το ΑΝΩΤΑΤΟ ΟΡΙΟ. Ανατρέξτε στις οδηγίες του κατασκευαστή του σκάφους.

Χρησιμοποιήστε αμόλυβδη βενζίνη με τους ακόλουθους αριθμούς οκτανίων.

BF75D, 80A, 90D: Αριθμός οκτανίου έρευνας (RON) 91 ή υψηλότερος (αριθμός οκτανίου αντλίας (PON) 86 ή υψηλότερος)

BF100A:

Αριθμός οκτανίου έρευνας (RON) 95 ή υψηλότερος (αριθμός οκτανίου αντλίας (PON) 91 ή υψηλότερος)

Η χρήση μολυβδούχου βενζίνης μπορεί να προκαλέσει βλάβη στον κινητήρα.

Ποτέ μην χρησιμοποιείτε μίγμα λαδιού/βενζίνης ή ακάθαρτη βενζίνη. Προσέχετε ώστε να μην εισέλθουν ακαθαρσίες, σκόνη ή νερό στη δεξαμενή καυσίμου.

▲ ΠΡΟΕΙΔΟΠΟΙΗΣΗ

Η βενζίνη είναι ιδιαίτερα εύφλεκτη και εκρηκτική, υπό ορισμένες συνθήκες.

- Ο ανεφοδιασμός καυσίμου πρέπει να πραγματοποιείται σε χώρο που αερίζεται καλά με τον κινητήρα εκτός λειτουργίας.
- Μην καπνίζετε και φροντίστε να μην υπάρχουν φλόγες ή σπινθήρες, σε μέρη όπου πραγματοποιείται ανεφοδιασμός καυσίμου του κινητήρα ή σε μέρη που αποθηκεύετε βενζίνη.
- Μην γεμίζετε υπερβολικά το ρεζερβουάρ καυσίμου (δεν θα πρέπει να υπάρχει καύσιμο στο στόμιο πλήρωσης). Μετά τον ανεφοδιασμό καυσίμου, βεβαιωθείτε ότι η τάπα του ρεζερβουάρ καυσίμου έχει κλείσει σωστά και έχει ασφαλίσει στη θέση της.
- Προσέξτε να μην χυθεί βενζίνη καθώς γεμίζετε το ρεζερβουάρ. Υπάρχει κίνδυνος ανάφλεξης των υπολειμμάτων ή των αναθυμιάσεων καυσίμου. Εάν χυθεί καύσιμο, καθαρίστε την περιοχή καλά πριν θέσετε τον κινητήρα σε λειτουργία.

- Αποφύγετε την επαναλαμβανόμενη ή παρατεταμένη επαφή με το δέρμα ή την εισπνοή των αναθυμιάσεων. **ΦΥΛΑΣΣΕΤΕ ΜΑΚΡΙΑ ΑΠΟ ΤΑ ΠΑΙΔΙΑ.**

BENZINΗ ΠΟΥ ΠΕΡΙΕΧΕΙ ΑΛΚΟΟΛΗ

Εάν αποφασίσετε να χρησιμοποιήσετε βενζίνη που περιέχει αλκοόλη, βεβαιωθείτε ότι η διατίμηση αριθμού οκτανίων είναι τουλάχιστον αυτή που συνιστάται από τη Honda. Υπάρχουν δύο τύποι «αλκοολούχων καυσίμων»: ο ένας τύπος περιέχει αιθανόλη και ο άλλος τύπος περιέχει μεθανόλη. Μην χρησιμοποιείτε «αλκοολούχο καύσιμο» με περιεκτικότητα σε αιθανόλη μεγαλύτερη από 10%. Μην χρησιμοποιείτε βενζίνη που περιέχει μεθανόλη (μεθύλιο ή ξυλόπνευμα) σε περιεκτικότητα μεγαλύτερη του 5%, και η οποία δεν περιέχει επίσης συνδιαλύτες και αναστολείς διάβρωσης για μεθανόλη.

ΣΗΜΕΙΩΣΗ:

- Βλάβες στο σύστημα καυσίμου ή προβλήματα στην απόδοση του κινητήρα που προέρχονται από τη χρήση καυσίμου που περιέχει αλκοόλη, δεν καλύπτονται από την εγγύηση.
- Πριν προμηθευτείτε βενζίνη από κάποιο άγνωστο πρατήριο, ελέγξτε εάν η βενζίνη περιέχει αλκοόλη και, εάν περιέχει, επιβεβαιώστε τον τύπο και την περιεκτικότητα της χρησιμοποιούμενης αλκοόλης. Εάν παρατηρήσετε οποιαδήποτε ανεπιθύμητα συμπτώματα που αφορούν στη λειτουργία, ενώ αφορούν στη λειτουργία, ενώ χρησιμοποιείτε βενζίνη που περιέχει αλκοόλη. Χρησιμοποιήστε έναν τύπο βενζίνης που γνωρίζετε ότι περιέχει μικρότερο από το συνιστώμενο ποσοστό αλκοόλης.

Έλεγχος προπέλας και κοπίλιας

▲ ΠΡΟΕΙΔΟΠΟΙΗΣΗ

Τα πτερύγια της προπέλας είναι λεπτά και αιχμηρά. Υπάρχει κίνδυνος τραυματισμού σε περίπτωση απρόσεκτου χειρισμού της προπέλας:
Όταν ελέγχετε την προπέλα:

- Αφαιρέστε το κλιπ διακοπής παύσης έκτακτης ανάγκης για να αποτραπεί η ανεπιθύμητη εκκίνηση του κινητήρα.
- Να φοράτε χοντρά γάντια.

Η προπέλα περιστρέφεται με μεγάλη ταχύτητα κατά την πλεύση. Πριν από την εκκίνηση του κινητήρα, ελέγξτε τα πτερύγια της προπέλας για τυχόν ζημιά και παραμόρφωση και αλλάξτε τα αν χρειάζεται. Προμηθευτείτε μια εφεδρική προπέλα για το ενδεχόμενο ατυχήματος, κατά τη διάρκεια της πλεύσης. Αν δεν υπάρχει διαθέσιμη εφεδρική προπέλα, επιστρέψτε στην αποβάθρα με χαμηλή ταχύτητα και αντικαταστήστε την (δείτε σελίδα 147). Συμβουλευτείτε ένα εξουσιοδοτημένο συνεργείο εξωλέμβιων κινητήρων Honda για την επιλογή της προπέλας. Φυλάξτε μαζί σας στο σκάφος εφεδρικές ροδέλες, παξιμάδια και κοπίλιες.

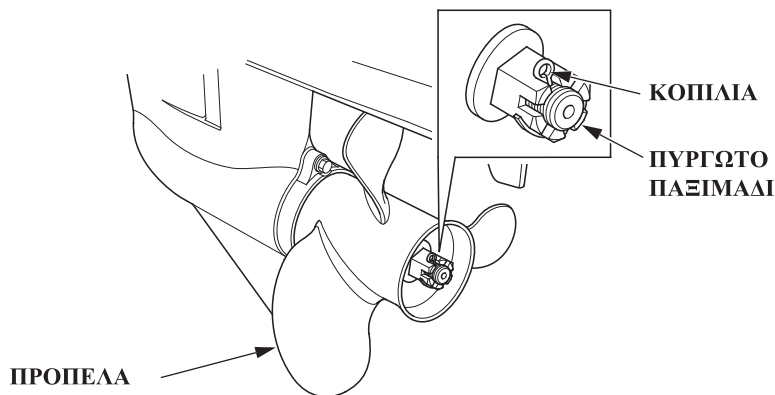

Οι στροφές του κινητήρα διαφέρουν ανάλογα με το μέγεθος της προπέλας και την κατάσταση του σκάφους. Η χρήση του εξωλέμβιου κινητήρα εκτός των ορίων στροφών που επιτυγχάνονται με πλήρες γκάζι, θα επηρεάσει αρνητικά τον κινητήρα και θα προκαλέσει σοβαρό πρόβλημα. Η χρήση της σωστής προπέλας εξασφαλίζει την αποτελεσματική επιτάχυνση, τη μέγιστη ταχύτητα, την τελειότητα όσον αφορά στην οικονομία και την ευκολία πλεύσης και επίσης, εξασφαλίζει μεγαλύτερο χρόνο ζωής του κινητήρα.

Συμβουλευτείτε ένα εξουσιοδοτημένο συνεργείο εξωλέμβιων κινητήρων Honda για την επιλογή της κατάλληλης προπέλας.

1. Ελέγξτε την προπέλα για τυχόν ζημιά, φθορά ή παραμόρφωση. Αντικαταστήστε την προπέλα, εάν είναι ελαττωματική.
2. Ελέγξτε αν η προπέλα έχει τοποθετηθεί σωστά.
3. Ελέγξτε την κοπίλια για τυχόν ζημιά.

Ρύθμιση ύψους/γωνίας λαβής πηδαλίου (Τύπος Η)

Το ύψος και η γωνία της λαβής πηδαλίου μπορούν να ρυθμιστούν σε τρεις θέσεις, με την αλλαγή της διεύθυνσης τοποθέτησης του ρυθμιστικού τάκου. Επιλέξτε το κατάλληλο ύψος και τη γωνία που ταιριάζουν στο χειριστή και ασφαλίστε τον ρυθμιστικό τάκο.

<Διαδικασία ρύθμισης ύψους/γωνίας λαβής πηδαλίου>

1. Ανοψώστε τη λαβή πηδαλίου και αφαιρέστε το μπουλόνι 8 x 28 mm με τη φλάντζα, καθώς και τον ρυθμιστικό τάκο.
2. Τραβήξτε τη λαβή πηδαλίου προς τα κάτω. Προσδιορίστε τη διεύθυνση τοποθέτησης του ρυθμιστικού τάκου και ασφαλίστε τον με το μπουλόνι 8 x 28 mm με φλάντζα.

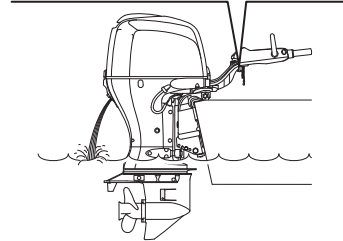
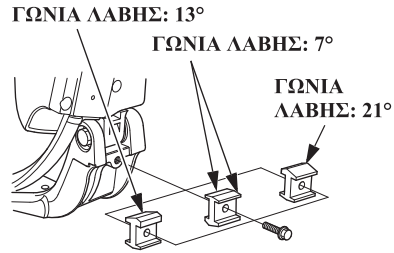

Τοποθετήστε τον ρυθμιστικό τάκο έτσι ώστε να επιτυγχάνεται η επιλεγμένη γωνία της λαβής πηδαλίου.

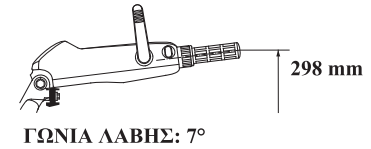

ΓΩΝΙΑ ΛΑΒΗΣ: 7°



ΓΩΝΙΑ ΛΑΒΗΣ: 13°



ΓΩΝΙΑ ΛΑΒΗΣ: 21°

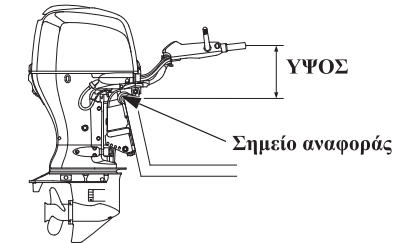

Τριβή λαβής συστήματος διεύθυνσης (Τύπος Η)

ΚΟΥΜΠΙ ΡΥΘΜΙΣΗΣ ΤΡΙΒΗΣ ΤΟΥ ΣΥΣΤΗΜΑΤΟΣ ΔΙΕΥΘΥΝΣΗΣ

Για αύξηση της τριβής

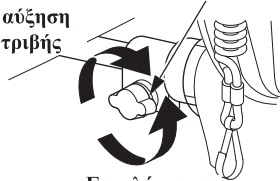

Για ελάττωση της τριβής

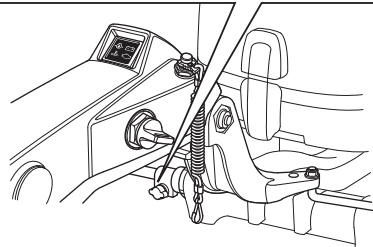

Ελέγξτε αν η λαβή κινείται ομαλά. Για την ομαλή διεύθυνση του σκάφους, ρυθμίστε το κουμπί ρύθμισης τριβής του συστήματος διεύθυνσης έτσι ώστε να νιώθετε ένα ελαφρύ τράβηγμα κατά τη στροφή.

Τριβή Μοχλού Τηλεχειριστηρίου

(τύπος R1)

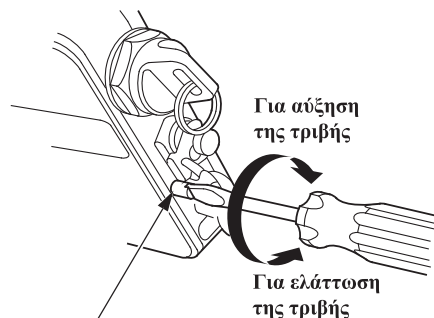

ΡΥΘΜΙΣΤΗΣ ΤΡΙΒΗΣ ΜΟΧΛΟΥ ΧΕΙΡΙΣΤΗΡΙΟΥ

Ελέγξτε αν ο μοχλός του χειριστηρίου κινείται ομαλά. Μπορείτε να ρυθμίσετε την τριβή του μοχλού του χειριστηρίου, στρέφοντας το ρυθμιστή τριβής προς τα δεξιά ή προς τα αριστερά.

(τύπος R2)

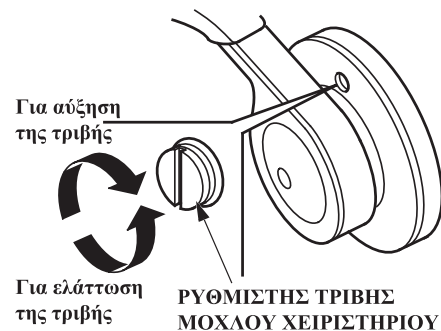

(Τύπος R3)

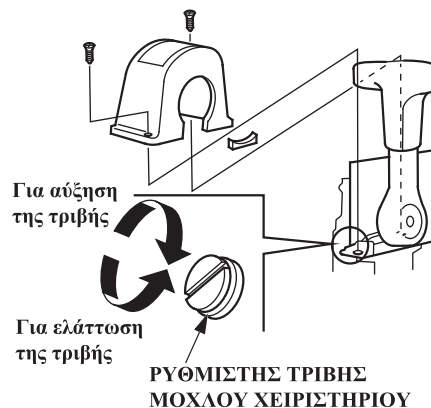

Διαχωριστής νερού

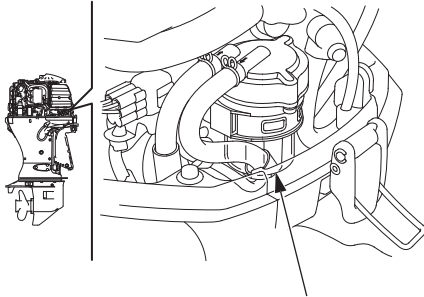

ΔΙΑΧΩΡΙΣΤΗΣ ΝΕΡΟΥ

Ο διαχωριστής νερού βρίσκεται κοντά στο μοχλό σταθεροποίησης του καλύμματος κινητήρα στην πλευρά του σκάφους. Ελέγξτε για τυχόν συσσώρευση νερού στο διαχωριστή. Καθαρίστε τον ή απευθυνθείτε σε ένα εξουσιοδοτημένο συνεργείο εξωλέμβιων κινητήρων Honda για την εργασία αυτή (δείτε σελίδα 138).

Μπαταρία

ΣΗΜΕΙΩΣΗ

Ο χειρισμός της μπαταρίας διαφέρει ανάλογα με τον τύπο της μπαταρίας και οι οδηγίες που περιγράφονται παρακάτω μπορεί να μην είναι εφαρμόσιμες για την μπαταρία του εξωλέμβιου κινητήρα σας. Ανατρέξτε στις οδηγίες του κατασκευαστή της μπαταρίας.

Έλεγχος μπαταρίας

Ελέγξτε εάν η στάθμη του υγρού μπαταρίας βρίσκεται ανάμεσα στην ανώτατη και στην κατώτατη ένδειξη και ελέγξτε την οπή αερισμού στα καπάκια της μπαταρίας για τυχόν φραγή. Αν η στάθμη του υγρού μπαταρίας είναι κοντά ή κάτω από το κατώτατο επίπεδο, προσθέστε αποσταγμένο νερό μέχρι το ανώτατο επίπεδο στάθμης (δείτε σελίδα 134).

Ελέγξτε αν τα καλώδια της μπαταρίας είναι καλά συνδεδεμένα. Αν οι ακροδέκτες της μπαταρίας έχουν ακαθαρσίες ή έχουν υποστεί διάβρωση, αφαιρέστε την μπαταρία και καθαρίστε τους (δείτε σελίδα 135).

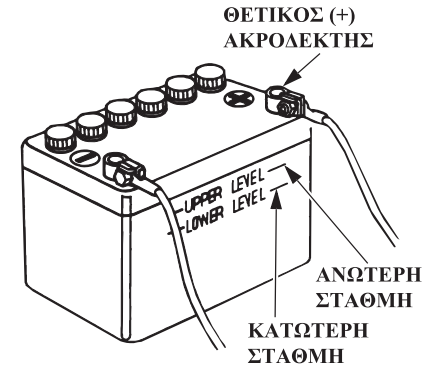

ΠΡΟΕΙΔΟΠΟΙΗΣΗ

Οι μπαταρίες παράγουν εκρηκτικά αέρια: Σε περίπτωση ανάφλεξης, θα προκληθεί έκρηξη που μπορεί να οδηγήσει σε σοβαρό τραυματισμό ή τύφλωση. Κατά τη φόρτιση της μπαταρίας, ββαιωθείτε ότι υπάρχει επαρκής εξαερισμός.

- **ΧΗΜΙΚΟΣ ΚΙΝΔΥΝΟΣ: Ο** ηλεκτρολύτης της μπαταρίας περιέχει θειικό οξύ. Η επαφή με τα μάτια ή το δέρμα μπορεί να προκαλέσει σοβαρά εγκαύματα. Πρέπει να χρησιμοποιείτε

προστατευτικό κάλυμμα για το πρόσωπο και να φοράτε προστατευτικό ρουχισμό.

- Φροντίστε να μην υπάρχουν φλόγες ή σπίθες και μην καπνίζετε στον χώρο αυτό. **ΑΝΤΙΔΟΤΟ:** Αν ο ηλεκτρολύτης έρθει σε επαφή με τα μάτια σας, ξεπλύνετε καλά με ζεστό νερό για τουλάχιστον 15 λεπτά και καλέστε αμέσως γιατρό.
- **ΔΗΛΗΤΗΡΙΟ:** Ο ηλεκτρολύτης είναι δηλητήριο. **ΑΝΤΙΔΟΤΟ:**
 - Εξωτερικά: Ξεπλύνετε καλά με νερό.
 - Εσωτερικά: Πιείτε άφθονο νερό ή γάλα. Στη συνέχεια, πιείτε γάλα μαγνησίας ή φυτικό έλαιο και καλέστε αμέσως γιατρό.
- **ΦΥΛΑΣΣΕΤΕ ΜΑΚΡΙΑ ΑΠΟ ΤΑ ΠΑΙΔΙΑ.**

Λοιποί έλεγχοι

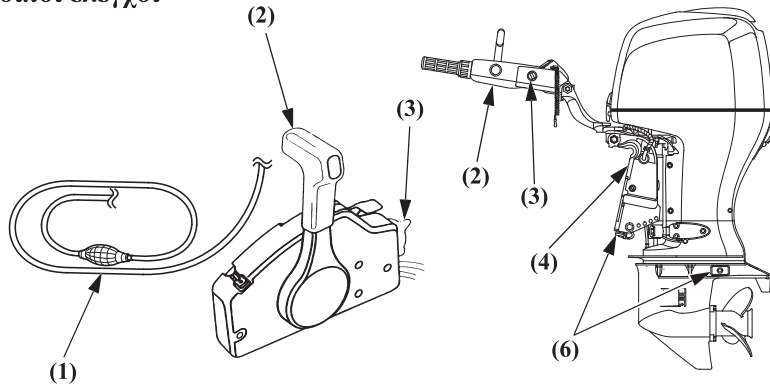

(5) ΕΡΓΑΛΕΙΟΘΗΚΗ (δείτε σελίδα 125)

Ελέγξτε τα ακόλουθα στοιχεία:

- (1) Τον ελαστικό σωλήνα καυσίμου για τυχόν συστροφή, θραύση ή χαλαρή σύνδεση.
- (2) Τη λαβή πηδαλιού για τυχόν χαλαρή τοποθέτηση, ταλάντωση ή μη ομαλή λειτουργία (Τύπος H). Την ομαλή λειτουργία του μοχλού χειριστηρίου (Τύπος R).
- (3) Τη σωστή λειτουργία του διακόπτη.
- (4) Το πρυμναίο υποστήριγμα για βλάβη.
- (5) Το κουτί εργαλείων για τυχόν ελλείψεις εξαρτημάτων και εργαλείων (δείτε σελίδα 125).
- (6) Το ανόδιο για τυχόν ζημιά, χαλαρή σύνδεση ή υπερβολική διάβρωση.

Το ανόδιο εξυπηρετεί την προστασία του εξωλέμβιου κινητήρα έναντι ζημιάς λόγω διάβρωσης. Πρέπει να εκτίθεται άμεσα στο νερό όποτε χρησιμοποιείται ο κινητήρας. Αντικαταστήστε τα ανόδια όταν μειωθούν σχεδόν στα δύο τρίτα του αρχικού τους μεγέθους, ή όταν αρχίσουν να θρυμματίζονται.

ΣΗΜΕΙΩΣΗ

Το ενδεχόμενο ζημιάς λόγω διάβρωσης αυξάνεται εάν το ανόδιο επικαλυφθεί με βαφή ή δεν αντικατασταθεί έγκαιρα.

Εξαρτήματα/ υλικά που πρέπει να βρίσκονται στο σκάφος:

- Εγχειρίδιο κατόχου
- Εργαλειοθήκη
- Ανταλλακτικά: μπουζί, λάδι κινητήρα, ανταλλακτική προπέλα, πυργωτό παξιμάδι, ροδέλα και κοπίλια.
- Εφεδρικό κλιπ διακόπτη έκτακτης ανάγκης
- Λοιπά εξαρτήματα/ υλικά που απαιτούνται από τους νόμους/ κανονισμούς.

7. ΕΚΚΙΝΗΣΗ ΤΟΥ ΚΙΝΗΤΗΡΑ

Σύνδεση σωλήνα καυσίμου

▲ ΠΡΟΕΙΔΟΠΟΙΗΣΗ

Η βενζίνη είναι εξαιρετικά εύφλεκτο υλικό και οι αναθυμιάσεις της μπορεί να αναφλεγούν προκαλώντας σοβαρό τραυματισμό ή θάνατο.

- Φροντίστε να μην χυθεί καύσιμο. Υπάρχει κίνδυνος ανάφλεξης των υπολειμμάτων ή των αναθυμιάσεων καυσίμου. Σε περίπτωση που χυθεί καύσιμο, βεβαιωθείτε ότι το σημείο αυτό έχει στεγνώσει πριν την εκκίνηση, την αποθήκευση ή τη μεταφορά του κινητήρα.
- Μην καπνίζετε και φροντίστε να μην υπάρχουν φλόγες ή σπίθες σε μέρη όπου γίνεται ανεφοδιασμός ή αποθήκευση καυσίμου.

ΣΗΜΕΙΩΣΗ:

- Τοποθετήστε τη δεξαμενή καυσίμου σωστά, ώστε να μην μετακινείται ή να μην πέσει κατά τη διάρκεια της πλεύσης.
- Τοποθετήστε τη δεξαμενή καυσίμου έτσι ώστε ο σύνδεσμος του σωλήνα καυσίμου στη δεξαμενή να βρίσκεται σε απόσταση μικρότερη από 1 m

κάτω από το σύνδεσμο του σωλήνα καυσίμου στον εξωλέμβιο κινητήρα.

- Μην τοποθετείτε τη δεξαμενή καυσίμου σε απόσταση μεγαλύτερη από 2 m από τον εξωλέμβιο κινητήρα.
- Βεβαιωθείτε ότι ο σωλήνας καυσίμου δεν έχει συστραφεί.

(όπου διατίθεται με δεξαμενή καυσίμου)

ΕΥΚΑΜΠΤΟΣ
ΣΩΛΗΝΑΣ ΚΑΥΣΙΜΟΥ

ΤΑΠΑ
ΕΥΚΑΜΠΤΟΥ
ΣΩΛΗΝΑ

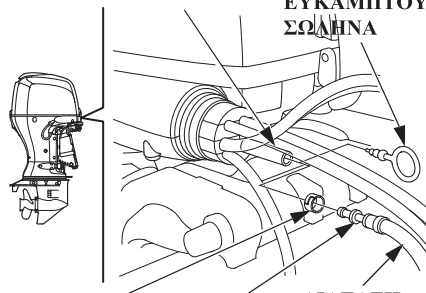

ΣΦΙΓΚΤΗΡΑΣ
ΕΥΚΑΜΠΤΟΥ
ΣΩΛΗΝΑ

ΡΑΚΟΡ
ΓΡΑΜΜΗΣ
ΚΑΥΣΙΜΟΥ

ΔΙΑΤΑΞΗ
ΣΩΛΗΝΑ
ΚΑΥΣΙΜΟΥ

ΕΥΚΑΜΠΤΟΣ
ΣΩΛΗΝΑΣ ΚΑΥΣΙΜΟΥ

(πλευρά εξωλέμβιου
κινητήρα)

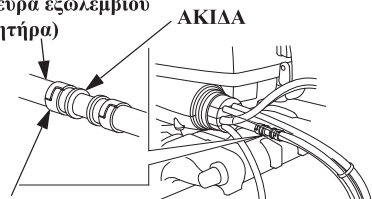

ΣΦΙΓΚΤΗΡΑΣ
ΕΥΚΑΜΠΤΟΥ
ΣΩΛΗΝΑ
(ανοξείδωτος)

ΒΕΛΟΣ

ΦΟΥΣΚΑ ΕΓΧΥΣΗΣ

(πλευρά εξωλέμβιου κινητήρα)

1. Αφαιρέστε την τάπα του εύκαμπτου σωλήνα από τον εύκαμπτο σωλήνα, στην πλευρά του κινητήρα. Τοποθετήστε το ρακόρ της γραμμής καυσίμου στον σωλήνα καυσίμου, στην πλευρά του κινητήρα και ασφαλίστε το με τον σφιγκτήρα. Βεβαιωθείτε ότι το βέλος της φούσκας έγχυσης να είναι στραμμένο προς την πλευρά του κινητήρα.
 - Φυλάξτε την τάπα του εύκαμπτου σωλήνα σε ασφαλές μέρος.

ΣΥΝΔΕΤΗΡΑΣ ΑΓΩΓΟΥ ΚΑΥΣΙΜΟΥ (προς τη δεξαμενή καυσίμου)

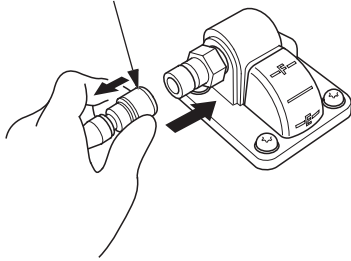

ΚΟΥΜΠΙ ΕΞΑΕΡΙΣΜΟΥ ΤΑΠΑΣ ΠΑΛΗΡΩΣΗΣ ΚΑΥΣΙΜΟΥ

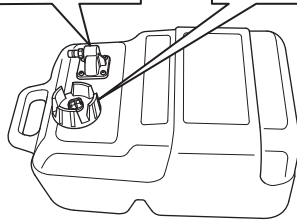
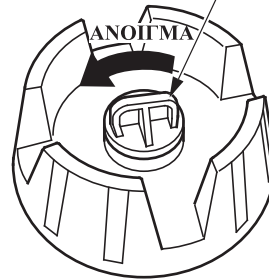

2. Συνδέστε το σωλήνα καυσίμου στη δεξαμενή. Βεβαιωθείτε ότι ο σύνδεσμος έχει ασφαλιστεί σωστά.

Αποσυνδέετε πάντοτε τον σωλήνα καυσίμου όταν αποθηκεύετε ή μεταφέρετε τον εξωλέμβιο κινητήρα.

3. Περιστρέψτε το κουμπί εξαερισμού τάπας πλήρωσης καυσίμου αριστερόστροφα μέχρι τέρμα για να ανοίξετε τον εξαερισμό.

(Χρήση της δεξαμενής καυσίμου που τοποθετείται πάνω στο σκάφος)

ΔΙΑΤΑΞΗ ΣΩΛΗΝΑ ΚΑΥΣΙΜΟΥ

(όπου διατίθεται) (πλευρά εξωλέμβιο κινητήρα)

ΕΥΚΑΜΠΤΟΣ ΣΩΛΗΝΑΣ ΚΑΥΣΙΜΟΥ (πλευρά δεξαμενής)

ΑΚΙΔΑ

ΣΦΙΓΚΤΗΡΑΣ ΕΥΚΑΜΠΤΟΥ ΣΩΛΗΝΑ (ανοξείδωτος)

(πλευρά δεξαμενής καυσίμου)

1. Αφαιρέστε την τάπα του εύκαμπτου σωλήνα από τον εύκαμπτο σωλήνα, στην πλευρά του κινητήρα. Τοποθετήστε το ρακόρ της γραμμής καυσίμου στο σωλήνα καυσίμου, στην πλευρά του κινητήρα και ασφαλίστε το με το σφιγκτήρα. (Η διαδικασία είναι η ίδια με την περίπτωση της χρήσης της δεξαμενής καυσίμου, όπου διατίθεται. Ανατρέξτε στην προηγούμενη σελίδα.)
2. Τοποθετήστε ένα άλλο ρακόρ της γραμμής καυσίμου έως την ακίδα του ρακόρ, στην πλευρά δεξαμενής καυσίμου και ασφαλίστε το με το σφιγκτήρα (ανοξείδωτος). Ανατρέξτε στο εγχειρίδιο χρήσης του σκάφους.

Έγχυση καυσίμου

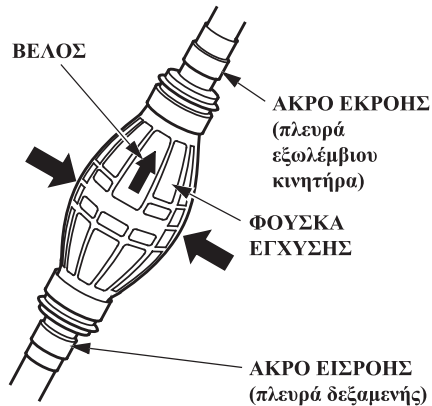

Κρατήστε τη φούσκα έγχυσης έτσι ώστε το άκρο εκροής να βρίσκεται ψηλότερα από την εισροή (έτσι ώστε το βέλος στη φούσκα έγχυσης να δείχνει προς τα πάνω), και πιέστε την μέχρι να τη νιώσετε συμπαγή στην αφή, που σημαίνει ότι το καύσιμο έχει φθάσει στον κινητήρα. Ελέγξτε για τυχόν διαρροές.

▲ ΠΡΟΕΙΔΟΠΟΙΗΣΗ

Φροντίστε να μην χυθεί καύσιμο. Υπάρχει κίνδυνος ανάφλεξης των ατμών καυσίμου, εάν χυθεί. Εάν χυθεί καύσιμο, καθαρίστε την περιοχή καλά πριν θέσετε τον κινητήρα σε λειτουργία.

ΣΗΜΕΙΩΣΗ

Μην αγγίζετε τη φούσκα έγχυσης, όταν ο κινητήρας βρίσκεται σε λειτουργία όταν ανασηκώνετε τον εξωλέμβιο κινητήρα. Υπάρχει κίνδυνος υπερχείλισης του διαχωριστή ατμών.

Εκκίνηση του Κινητήρα (Τύπος Η)

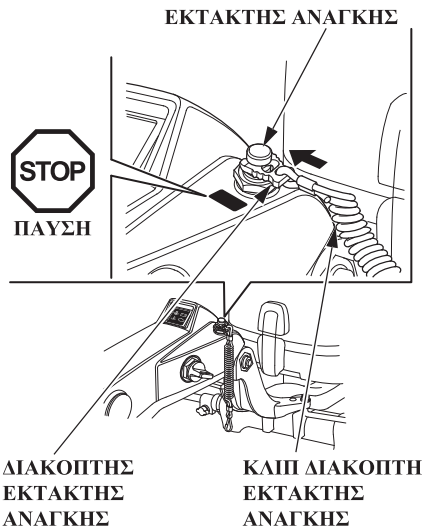

▲ ΠΡΟΕΙΔΟΠΟΙΗΣΗ

Τα καυσαέρια περιέχουν δηλητηριώδες μονοξείδιο του άνθρακα. Μην θέτετε τον κινητήρα σε λειτουργία σε περιοχή όπου δεν υπάρχει επαρκής αερισμός, όπως είναι ένα υπόστεγο σκαφών.

ΣΗΜΕΙΩΣΗ

Για να αποτρέψετε την καταστροφή του εξωλέμβιου κινητήρα εξαιτίας της υπερθέρμανσης, ποτέ μη λειτουργείτε τον κινητήρα με την προπέλα έξω από το νερό.

1. Εισαγάγετε το κλιπ διακόπτη έκτακτης ανάγκης, το οποίο βρίσκεται στο ένα άκρο του κορδονιού του διακόπτη έκτακτης ανάγκης, μέσα στο διακόπτη έκτακτης ανάγκης. Δέστε σφιχτά το άλλο άκρο του κορδονιού στο χειριστή.

▲ ΠΡΟΕΙΔΟΠΟΙΗΣΗ

Εάν ο χειριστής δεν έχει δεμένο το κορδόνι διακόπτη παύσης έκτακτης ανάγκης και πέσει από τη θέση του ή από το σκάφος, το σκάφος θα βρεθεί εκτός ελέγχου με κίνδυνο να τραυματίσει σοβαρά το χειριστή, τους επιβάτες ή όσους βρίσκονται κοντά στο σκάφος. Πάντα να προσαρμόζετε σωστά το κορδόνι πριν την εκκίνηση του κινητήρα.

ΣΗΜΕΙΩΣΗ:

Η εκκίνηση του κινητήρα είναι εφικτή μόνο εάν συνδέσετε το κλιπ διακόπτη έκτακτης ανάγκης με το διακόπτη έκτακτης ανάγκης.

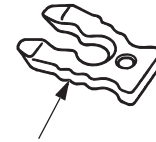

ΕΦΕΔΡΙΚΟ ΚΛΙΠ ΔΙΑΚΟΠΤΗΣ ΕΚΤΑΚΤΗΣ ΑΝΑΓΚΗΣ

Φυλάσσετε το εφεδρικό κλιπ διακόπτη έκτακτης ανάγκης στην εργαλειοθήκη. Χρησιμοποιήστε το εφεδρικό κλιπ για την εκκίνηση του απενεργοποιημένου κινητήρα, εάν το κορδόνι του διακόπτη παύσης έκτακτης ανάγκης δεν είναι διαθέσιμο, όταν για παράδειγμα, ο χειριστής πέσει στο νερό.

ΕΚΚΙΝΗΣΗ ΤΟΥ ΚΙΝΗΤΗΡΑ

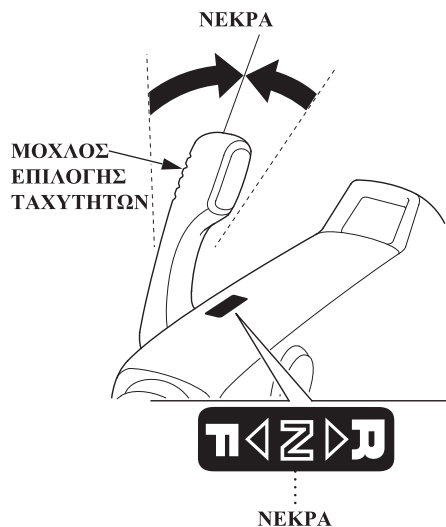

2. Μετακινήστε το μοχλό επιλογής στη θέση ΚΡΑΤΕΙ (NEKPA ΤΑΧΥΤΗΤΑ). Ο κινητήρας δεν ξεκινά, εάν ο μοχλός ταχυτήτων δεν είναι στη θέση ΚΡΑΤΕΙ (NEKPA ΤΑΧΥΤΗΤΑ).

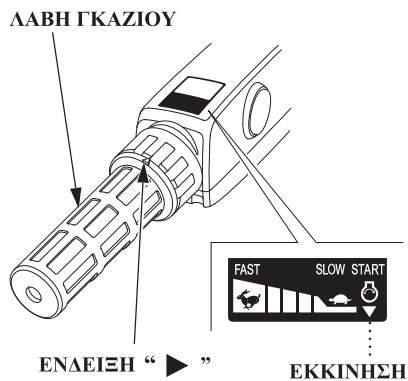

3. Ευθυγραμμίστε την ένδειξη  στη λαβή του γκαζιού με το προεξέχον άκρο της ένδειξης «▶» στη λαβή.

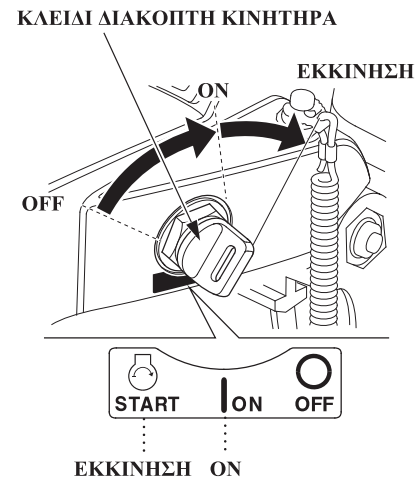

4. Στρέψτε τον διακόπτη κινητήρα στη θέση START και κρατήστε τον σε αυτή τη θέση μέχρι να ξεκινήσει ο κινητήρας. Όταν ο κινητήρας ξεκινήσει, αφήστε το κλειδί, επιτρέποντάς του να επιστρέψει στη θέση ON.

ΣΗΜΕΙΩΣΗ

- Η μίζα καταναλώνει μεγάλη ποσότητα ρεύματος. Για το λόγο αυτό, μην την κρατάτε σε συνεχή λειτουργία για περισσότερο από 5 δευτερόλεπτα τη φορά. Αν ο κινητήρας δεν ξεκινήσει μέσα σε 5 δευτερόλεπτα, περιμένετε τουλάχιστον 10 δευτερόλεπτα πριν θέσετε σε λειτουργία εκ νέου τη μίζα.
- Μην γυρίζετε το κλειδί του διακόπτη κινητήρα στη θέση START, ενώ ο κινητήρας βρίσκεται σε λειτουργία.

ΣΗΜΕΙΩΣΗ:

Το «Σύστημα εκκίνησης με κράτει» αποτρέπει την εκκίνηση του κινητήρα, αν ο μοχλός ελέγχου δεν βρίσκεται στη θέση N (κράτει), ακόμη και αν ο κινητήρας περιστρέφεται με τη μίζα.

ΟΠΗ ΕΛΕΓΧΟΥ ΝΕΡΟΥ ΨΥΞΗΣ

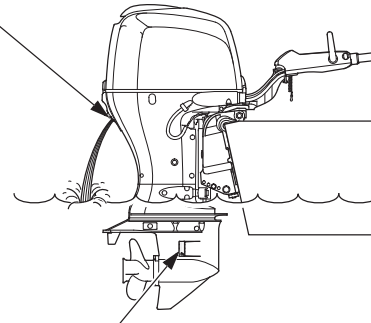

ΘΥΡΙΔΑ ΕΙΣΑΓΩΓΗΣ ΝΕΡΟΥ ΨΥΞΗΣ (σε κάθε πλευρά)

5. Μετά την εκκίνηση, ελέγξτε εάν το νερό ψύξης εκρέει από την οπή ελέγχου νερού ψύξης. Η ποσότητα νερού που εκρέει από την οπή ελέγχου μπορεί να ποικίλλει λόγω της λειτουργίας θερμοστάτη, ωστόσο αυτή η κατάσταση είναι φυσιολογική.

ΣΗΜΕΙΩΣΗ

Εάν δεν εκρέει νερό ή εάν εξέρχεται ατμός, σβήστε τον κινητήρα. Ελέγξτε εάν το πλέγμα της θυρίδας εισαγωγής νερού ψύξης είναι φραγμένο και εάν είναι απαραίτητο αφαιρέστε ξένα σώματα. Βεβαιωθείτε ότι η οπή ελέγχου νερού ψύξης δεν είναι φραγμένη. Εάν εξακολουθεί να μην εκρέει νερό, αναθέστε τον έλεγχο του εξωλέμβιου κινητήρα σε κάποιο εξουσιοδοτημένο συνεργείο εξωλέμβιων κινητήρων. Μην θέσετε σε λειτουργία τον κινητήρα μέχρι να λυθεί το πρόβλημα.

ΦΥΣΙΟΛΟΓΙΚΗ: ON
ΜΗ ΚΑΝΟΝΙΚΗ ΛΕΙΤΟΥΡΓΙΑ: OFF



ΕΝΔΕΙΚΤΙΚΗ
ΛΥΧΝΙΑ ΠΙΕΣΗΣ
ΛΑΔΙΟΥ
ΚΙΝΗΤΗΡΑ

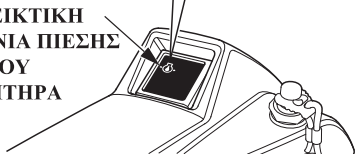

6. Ελέγξτε για να δείτε αν η ενδεικτική λυχνία πίεσης λαδιού είναι αναμμένη. Εάν δεν είναι αναμμένη, σταματήστε τον κινητήρα και πραγματοποιήστε τους εξής ελέγχους.
- 1) Ελέγξτε τη στάθμη του λαδιού (βλέπε σελίδα 59).
 - 2) Αν η στάθμη του λαδιού είναι φυσιολογική και η ενδεικτική λυχνία πίεσης λαδιού δεν ανάψει, συμβουλευτείτε ένα εξουσιοδοτημένο συνεργείο εξωλέμβιων κινητήρων Honda.

7. Ζεστάνετε τον κινητήρα ως εξής: Πάνω από 5°C - θέστε τον κινητήρα σε λειτουργία για τουλάχιστον 3 λεπτά. Κάτω από 5°C - θέστε τον κινητήρα σε λειτουργία για τουλάχιστον 5 λεπτά στις 2.000 min⁻¹ (rpm) περίπου. Αν ο κινητήρας δεν ζεσταθεί πλήρως, θα έχει χαμηλή απόδοση.

ΣΗΜΕΙΩΣΗ

Εάν ο κινητήρας δεν έχει ζεσταθεί καλά, πριν από την αύξηση των στροφών, μπορεί να ενεργοποιηθεί ο βομβητής προειδοποίησης και η προειδοποιητική λυχνία υπερθέρμανσης και οι στροφές του κινητήρα θα μειωθούν αυτόματα.

ΣΗΜΕΙΩΣΗ:

Πριν απομακρυνθείτε από την αποβάθρα, ελέγξτε τη λειτουργία του διακόπτη παύσης έκτακτης ανάγκης.

Εκκίνηση του κινητήρα (τύπος R) (Τύπος R1)

ΔΙΑΚΟΠΤΗΣ ΕΚΤΑΚΤΗΣ
ΑΝΑΓΚΗΣ

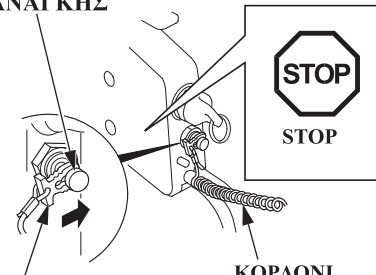

ΚΑΠΗ ΔΙΑΚΟΠΤΗ
ΕΚΤΑΚΤΗΣ ΑΝΑΓΚΗΣ

ΚΟΡΔΟΝΙ
ΔΙΑΚΟΠΤΗ
ΕΚΤΑΚΤΗΣ
ΑΝΑΓΚΗΣ

▲ ΠΡΟΕΙΔΟΠΟΙΗΣΗ

Τα καυσαέρια περιέχουν δηλητηριώδες μονοξείδιο του άνθρακα. Μην θέτετε τον κινητήρα σε λειτουργία σε περιοχή όπου δεν υπάρχει επαρκής αερισμός, όπως είναι ένα υπόστεγο σκαφών.

ΣΗΜΕΙΩΣΗ

Για να εμποδίσετε την καταστροφή του εξωλέμβιου κινητήρα εξαιτίας της υπερθέρμανσης, ποτέ μη λειτουργείτε τον κινητήρα με την προπέλα έξω από το νερό.

1. Εισαγάγετε το κλιπ διακόπτη έκτακτης ανάγκης, το οποίο βρίσκεται στο ένα άκρο του κορδονιού του διακόπτη έκτακτης ανάγκης, μέσα στο διακόπτη κινητήρα. Δέστε σφιχτά το άλλο άκρο του κορδονιού του διακόπτη έκτακτης ανάγκης στον χειριστή.

▲ ΠΡΟΕΙΔΟΠΟΙΗΣΗ

Εάν ο χειριστής δεν έχει δεμένο το κορδόνι διακόπτη παύσης έκτακτης ανάγκης και πέσει από τη θέση του ή από το σκάφος, το σκάφος θα βρεθεί εκτός ελέγχου με κίνδυνο να τραυματίσει σοβαρά το χειριστή, τους επιβάτες ή όσους βρίσκονται κοντά στο σκάφος. Πάντα να προσαρμόζετε σωστά το κορδόνι πριν την εκκίνηση του κινητήρα.

ΣΗΜΕΙΩΣΗ:

Η εκκίνηση του κινητήρα είναι εφικτή μόνο εάν συνδέσετε το κλιπ διακόπτη έκτακτης ανάγκης με το διακόπτη έκτακτης ανάγκης.

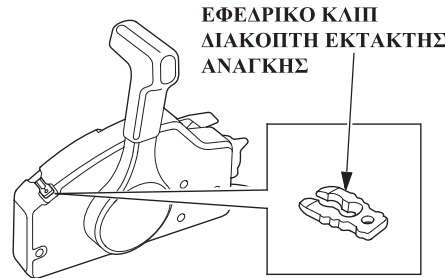

Το κουτί του χειριστηρίου διαθέτει εφεδρικό κλιπ διακόπτη έκτακτης ανάγκης.

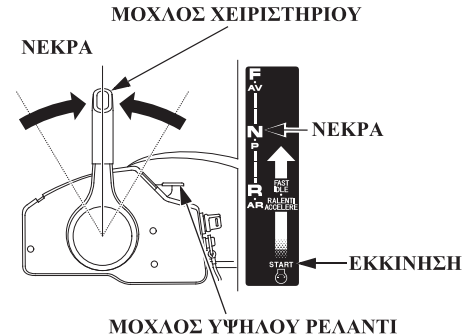

2. Θέστε το μοχλό χειριστηρίου στη θέση ΚΡΑΤΕΙ.
Ο κινητήρας δεν ξεκινά, εάν ο μοχλός του χειριστηρίου δεν είναι στη θέση ΚΡΑΤΕΙ.
3. Αφήστε το μοχλό υψηλού ρελαντί στη θέση START (πλήρως κατεβασμένος).

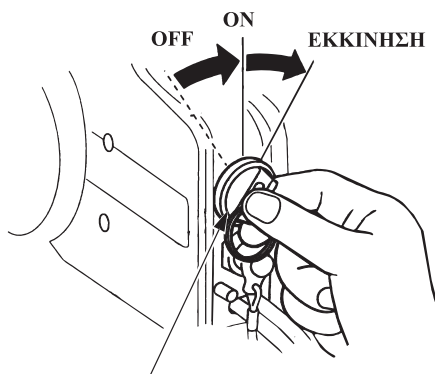

ΚΛΕΙΔΙ ΔΙΑΚΟΠΤΗ ΚΙΝΗΤΗΡΑ

4. Στρέψτε τον διακόπτη κινητήρα στη θέση START και κρατήστε τον σε αυτή τη θέση μέχρι να ξεκινήσει ο κινητήρας. Όταν ο κινητήρας ξεκινήσει, αφήστε το κλειδί, επιτρέποντάς του να επιστρέψει στη θέση ON.

ΣΗΜΕΙΩΣΗ

- Η μίζα καταναλώνει μεγάλη ποσότητα ρεύματος. Για το λόγο αυτό, μην την κρατάτε σε συνεχή λειτουργία για περισσότερο από 5 δευτερόλεπτα τη φορά. Αν ο κινητήρας δεν ξεκινήσει μέσα σε 5 δευτερόλεπτα, περιμένετε τουλάχιστον 10 δευτερόλεπτα πριν θέσετε σε λειτουργία εκ νέου τη μίζα.
- Μην γυρίζετε το κλειδί του διακόπτη κινητήρα στη θέση START, ενώ ο κινητήρας βρίσκεται σε λειτουργία.

ΣΗΜΕΙΩΣΗ:

Το «Σύστημα εκκίνησης με κράτει» αποτρέπει την εκκίνηση του κινητήρα, αν ο μοχλός ελέγχου δεν βρίσκεται στη θέση N (κράτει), ακόμη και αν ο κινητήρας περιστρέφεται με τη μίζα.

ΟΠΗ ΕΛΕΓΧΟΥ ΝΕΡΟΥ ΨΥΞΗΣ

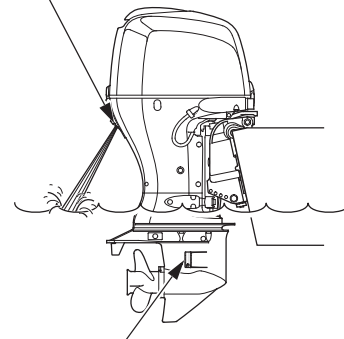

ΘΥΡΙΑ ΕΙΣΑΓΩΓΗΣ ΝΕΡΟΥ ΨΥΞΗΣ (σε κάθε πλευρά)

5. Μετά την εκκίνηση, ελέγξτε εάν το νερό ψύξης εκρέει από την οπή ελέγχου νερού ψύξης. Η ποσότητα νερού που εκρέει από την οπή ελέγχου μπορεί να ποικίλλει λόγω της λειτουργίας θερμοστάτη, ωστόσο αυτή η κατάσταση είναι φυσιολογική.

ΣΗΜΕΙΩΣΗ

Εάν δεν εκρέει νερό ή εάν εξέρχεται ατμός, σβήστε τον κινητήρα. Ελέγξτε εάν το πλέγμα της θυρίδας εισαγωγής νερού ψύξης είναι φραγμένο και εάν είναι απαραίτητο αφαιρέστε ξένα σώματα. Βεβαιωθείτε ότι η οπή ελέγχου νερού ψύξης δεν είναι φραγμένη. Εάν εξακολουθεί να μην εκρέει νερό, αναθέστε τον έλεγχο του εξωλέμβιου κινητήρα σε κάποιο εξουσιοδοτημένο συνεργείο εξωλέμβιων κινητήρων. Μην θέσετε σε λειτουργία τον κινητήρα μέχρι να λυθεί το πρόβλημα.

6. Ελέγξτε για να δείτε αν η ενδεικτική λυχνία πίεσης λαδιού είναι αναμμένη.

Εάν δεν είναι αναμμένη, σταματήστε τον κινητήρα και πραγματοποιήστε τους εξής ελέγχους.

- 1) Ελέγξτε τη στάθμη του λαδιού (βλέπε σελίδα 59).
- 2) Αν η στάθμη του λαδιού είναι φυσιολογική και η ενδεικτική λυχνία πίεσης λαδιού δεν ανάψει, συμβουλευτείτε ένα εξουσιοδοτημένο συνεργείο εξωλέμβιων κινητήρων Honda.



7. Ζεσταίνετε τον κινητήρα ως εξής: Πάνω από 5°C - θέστε τον κινητήρα σε λειτουργία για τουλάχιστον 3 λεπτά. Κάτω από 5°C - θέστε τον κινητήρα σε λειτουργία για τουλάχιστον 5 λεπτά στις 2.000 min⁻¹ (rpm) περίπου. Αν ο κινητήρας δεν ζεσταθεί πλήρως, θα έχει χαμηλή απόδοση.

ΣΗΜΕΙΩΣΗ

Εάν ο κινητήρας δεν έχει ζεσταθεί καλά, πριν από την αύξηση των στροφών, μπορεί να ενεργοποιηθεί ο βομβητής προειδοποίησης και η προειδοποιητική λυχνία υπερθέρμανσης και οι στροφές του κινητήρα θα μειωθούν αυτόματα.

ΣΗΜΕΙΩΣΗ:

Πριν απομακρυνθείτε από την αποβάθρα, ελέγξτε τη λειτουργία του διακόπτη παύσης έκτακτης ανάγκης.

Εκκίνηση του κινητήρα (Τύποι R2, R3)



▲ ΠΡΟΕΙΔΟΠΟΙΗΣΗ

Τα καυσαέρια περιέχουν δηλητηριώδες μονοξείδιο του άνθρακα. Μην θέτετε τον κινητήρα σε λειτουργία σε περιοχή όπου δεν υπάρχει επαρκής αερισμός, όπως είναι ένα υπόστεγο σκαφών.

ΣΗΜΕΙΩΣΗ

Για να εμποδίσετε την καταστροφή του εξωλέμβιου κινητήρα εξαιτίας της υπερθέρμανσης, ποτέ μη λειτουργείτε τον κινητήρα με την προπέλα έξω από το νερό.

ΣΗΜΕΙΩΣΗ:

Όταν στο σκάφος είναι τοποθετημένοι δύο εξωλέμβιοι κινητήρες, πρέπει να πραγματοποιήσετε τα ακόλουθα σε κάθε ένα κινητήρα.

1. Εισαγάγετε το κλιπ στο ένα άκρο του κορδονιού του διακόπτη παύσης έκτακτης ανάγκης μέσα στον διακόπτη παύσης κινητήρα. Δέστε σφιχτά το άλλο άκρο του κορδονιού του διακόπτη έκτακτης ανάγκης στον χειριστή. Βεβαιωθείτε ότι έχετε τοποθετήσει το κλιπ του διακόπτη παύσης έκτακτης ανάγκης στον διακόπτη αυτό, στο χειριστήριο καθώς και στον πίνακα ελέγχου.

▲ ΠΡΟΕΙΔΟΠΟΙΗΣΗ

Εάν ο χειριστής δεν έχει δεμένο το κορδόνι διακόπτη παύσης έκτακτης ανάγκης και πέσει από τη θέση του ή από το σκάφος, το σκάφος θα βρεθεί εκτός ελέγχου με κίνδυνο να τραυματίσει σοβαρά το χειριστή, τους επιβάτες ή όσους βρίσκονται κοντά στο σκάφος. Πάντα να προσαρμόζετε σωστά το κορδόνι πριν την εκκίνηση του κινητήρα.

ΣΗΜΕΙΩΣΗ:

Εάν το κλιπ δεν βρίσκεται στον διακόπτη παύσης έκτακτης ανάγκης, τότε ο κινητήρας δεν ξεκινά.

ΕΦΕΔΡΙΚΟ ΚΛΙΠ ΔΙΑΚΟΠΤΗ ΕΚΤΑΚΤΗΣ ΑΝΑΓΚΗΣ

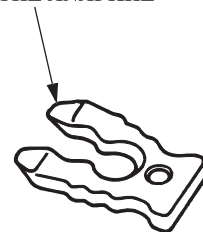

Φυλάσσετε το εφεδρικό κλιπ διακόπτη έκτακτης ανάγκης στην εργαλειοθήκη.

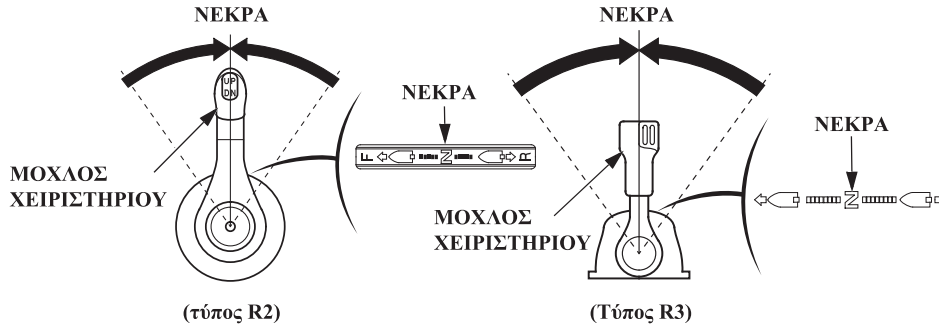

2. Θέστε το μοχλό χειριστηρίου στη θέση ΚΡΑΤΕΙ. Ο κινητήρας δεν ξεκινά, εάν ο μοχλός του χειριστηρίου δεν είναι στη θέση ΚΡΑΤΕΙ.

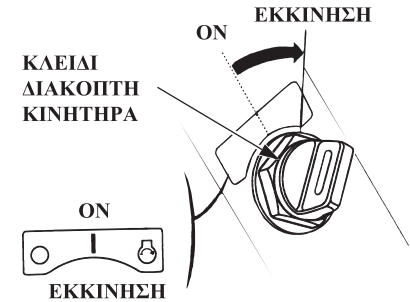

3. Στρέψτε τον διακόπτη κινητήρα στη θέση START και κρατήστε τον σε αυτή τη θέση μέχρι να ξεκινήσει ο κινητήρας. Όταν ο κινητήρας ξεκινήσει, αφήστε το κλειδί, επιτρέποντάς του να επιστρέψει στη θέση ON.

ΣΗΜΕΙΩΣΗ

- Η μίζα καταναλώνει μεγάλη ποσότητα ρεύματος. Για το λόγο αυτό, μην την κρατάτε σε συνεχή λειτουργία για περισσότερο από 5 δευτερόλεπτα τη φορά. Αν ο κινητήρας δεν ξεκινήσει μέσα σε 5 δευτερόλεπτα, περιμένετε τουλάχιστον 10 δευτερόλεπτα πριν θέσετε σε λειτουργία εκ νέου τη μίζα.
- Μην γυρίζετε το κλειδί του διακόπτη κινητήρα στη θέση START, ενώ ο κινητήρας βρίσκεται σε λειτουργία.

ΣΗΜΕΙΩΣΗ:

- Το «Σύστημα εκκίνησης με κράτει» αποτρέπει την εκκίνηση του κινητήρα, αν ο μοχλός ελέγχου δεν βρίσκεται στη θέση N (κράτει), ακόμη και αν ο κινητήρας περιστρέφεται με τη μίζα.
- Όταν στο σκάφος είναι τοποθετημένοι δύο εξωλέμβιοι κινητήρες, πρέπει να πραγματοποιήσετε την παραπάνω διαδικασία σε κάθε ένα κινητήρα ξεχωριστά.

ΟΠΗ ΕΛΕΓΧΟΥ ΝΕΡΟΥ ΨΥΞΗΣ

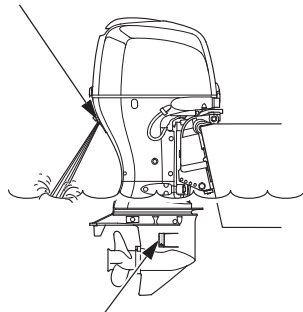

ΘΥΡΙΑΔΑ ΕΙΣΑΓΩΓΗΣ ΝΕΡΟΥ ΨΥΞΗΣ (σε κάθε πλευρά)

4. Μετά την εκκίνηση, ελέγξτε εάν το νερό ψύξης εκρέει από την οπή ελέγχου νερού ψύξης. Η ποσότητα νερού που εκρέει από την οπή ελέγχου μπορεί να ποικίλλει λόγω της λειτουργίας θερμοστάτη, ωστόσο αυτή η κατάσταση είναι φυσιολογική.

ΣΗΜΕΙΩΣΗ

Εάν δεν εκρέει νερό ή εάν εξέρχεται ατμός, σβήστε τον κινητήρα. Ελέγξτε εάν το πλέγμα της θυρίδας εισαγωγής νερού ψύξης είναι φραγμένο και εάν είναι απαραίτητο αφαιρέστε ξένα σώματα. Βεβαιωθείτε ότι η οπή ελέγχου νερού ψύξης δεν είναι φραγμένη. Εάν εξακολουθεί να μην εκρέει νερό, αναθέστε τον έλεγχο του εξωλέμβιου κινητήρα σε κάποιο εξουσιοδοτημένο συνεργείο εξωλέμβιων κινητήρων. Μην θέσετε σε λειτουργία τον κινητήρα μέχρι να λυθεί το πρόβλημα.

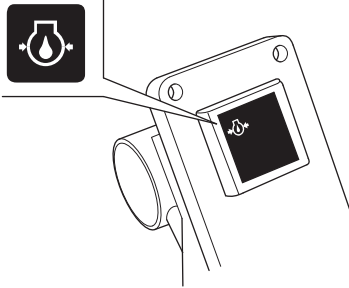
ΕΝΔΕΙΚΤΙΚΗ ΛΥΧΝΙΑ
ΠΙΕΣΗΣ ΛΑΔΙΟΥ

ΦΥΣΙΟΛΟΓΙΚΗ: ON
ΜΗ ΦΥΣΙΟΛΟΓΙΚΗ: OFF

5. Ελέγξτε για να δείτε αν η ενδεικτική λυχνία πίεσης λαδιού είναι αναμμένη.

Εάν δεν είναι αναμμένη, σταματήστε τον κινητήρα και πραγματοποιήστε τους εξής ελέγχους.

- 1) Ελέγξτε τη στάθμη του λαδιού (βλέπε σελίδα 59).
- 2) Αν η στάθμη του λαδιού είναι φυσιολογική και η ενδεικτική λυχνία πίεσης λαδιού δεν ανάψει, συμβουλευτείτε ένα εξουσιοδοτημένο συνεργείο εξωλέμβιων κινητήρων Honda.

6. Ζεστάνετε τον κινητήρα ως εξής:
Πάνω από 5°C - θέστε τον κινητήρα σε λειτουργία για τουλάχιστον 3 λεπτά.
Κάτω από 5°C - θέστε τον κινητήρα σε λειτουργία για τουλάχιστον 5 λεπτά στις 2.000 min-1 (rpm) περίπου.
Αν ο κινητήρας δεν ζεσταθεί πλήρως, θα έχει χαμηλή απόδοση.

ΣΗΜΕΙΩΣΗ

Εάν ο κινητήρας δεν έχει ζεσταθεί καλά, πριν από την αύξηση των στροφών, μπορεί να ενεργοποιηθεί ο βομβητής προειδοποίησης και η προειδοποιητική λυχνία υπερθέρμανσης και οι στροφές του κινητήρα θα μειωθούν αυτόματα.

ΣΗΜΕΙΩΣΗ:

Πριν απομακρυνθείτε από την αποβάθρα, ελέγξτε τη λειτουργία του διακόπτη παύσης έκτακτης ανάγκης.

Εκκίνηση έκτακτης ανάγκης

ΜΟΧΛΟΣ ΣΤΑΘΕΡΟΠΟΙΗΣΗΣ
ΚΑΛΥΜΜΑΤΟΣ ΚΙΝΗΤΗΡΑ
(μπροστά/πίσω)

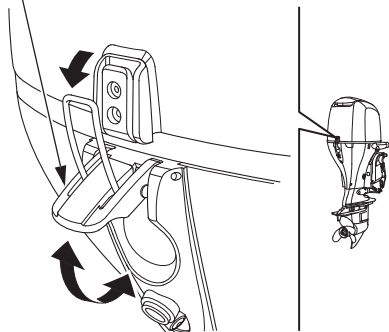

Εάν για κάποιους λόγους το σύστημα εκκίνησης δεν λειτουργεί κανονικά, η εκκίνηση του κινητήρα μπορεί να πραγματοποιηθεί με το κορδόνι έκτακτης ανάγκης που βρίσκεται στην εργαλειοθήκη.

1. Γυρίστε το κλειδί του κεντρικού διακόπτη στη θέση OFF.
2. Ανεβάστε τον μπροστινό και τον πίσω μοχλό σταθεροποίησης και αφαιρέστε το κάλυμμα του κινητήρα.

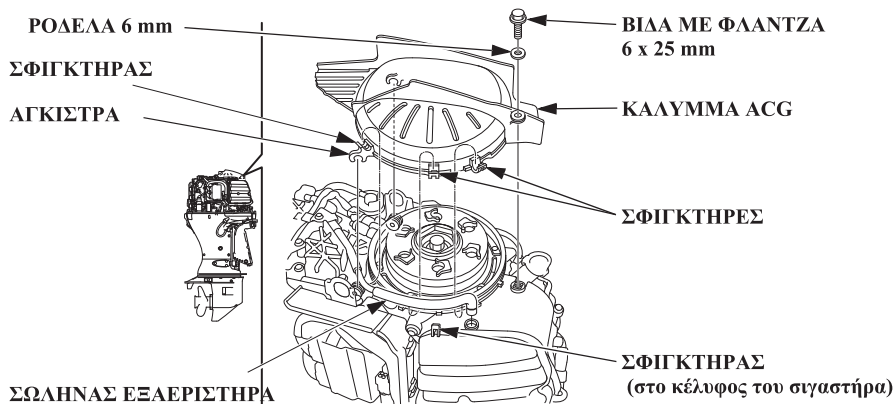

3. Απελευθερώστε το σωλήνα του εξαεριστήρα από τους τέσσερις σφιγκτήρες.
4. Αφαιρέστε το μπουλόνι με φλάντζα 6 x 25 mm και τη ροδέλα και αφαιρέστε το κάλυμμα ACG.
5. Ασφαλίστε το σωλήνα του εξαεριστήρα με το σφιγκτήρα του κελύφους του σιγαστήρα.

ΣΗΜΕΙΩΣΗ:

Φροντίστε να μην χάσετε το μπουλόνι και τη ροδέλα.

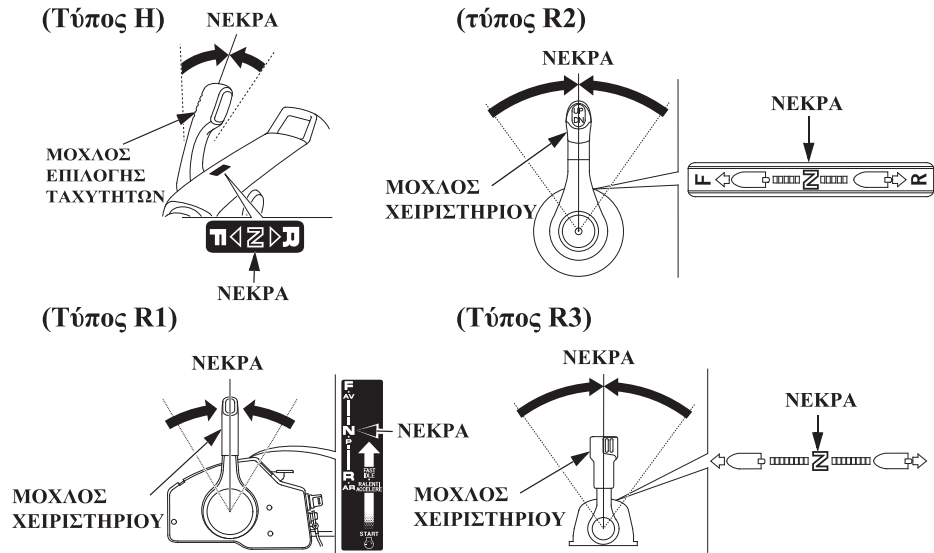

6. Θέστε το μοχλό επιλογής ή το μοχλό χειριστηρίου στη θέση ΚΡΑΤΕΙ.

▲ ΠΡΟΕΙΔΟΠΟΙΗΣΗ

Το «Σύστημα εκκίνησης με Κράτει» δεν λειτουργεί σε εκκίνηση έκτακτης ανάγκης. Βεβαιωθείτε ότι έχετε θέσει το μοχλό επιλογής/ το μοχλό χειριστηρίου στη θέση ΚΡΑΤΕΙ, για να αποτραπεί η εκκίνηση με ταχύτητα, όταν πραγματοποιείτε εκκίνηση του κινητήρα σε περίπτωση έκτακτης ανάγκης. Η απότομη απρόβλεπτη επιτάχυνση μπορεί να έχει ως αποτέλεσμα σοβαρό τραυματισμό ή θάνατο.

ΕΚΚΙΝΗΣΗ ΤΟΥ ΚΙΝΗΤΗΡΑ

(Τύπος Η)

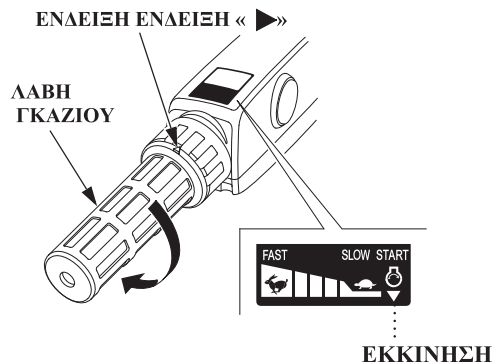

7. Τύπος Η:

Ευθυγραμμίστε την ένδειξη «◉» (εκκίνηση) της λαβής του γκαζιού με το προεξέχον άκρο της ένδειξης «▶» της λαβής πηδαλιού.

Τύπος R1:

Αφήστε το μοχλό υψηλού ρελαντί στη θέση START (πλήρως κατεβασμένος).

(Τύπος R1)

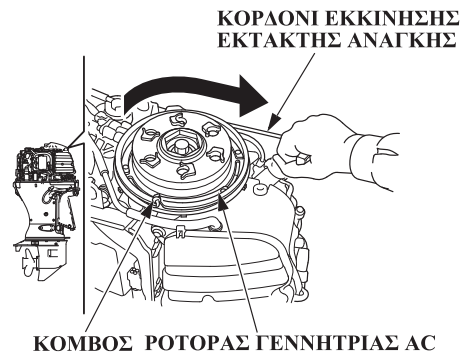
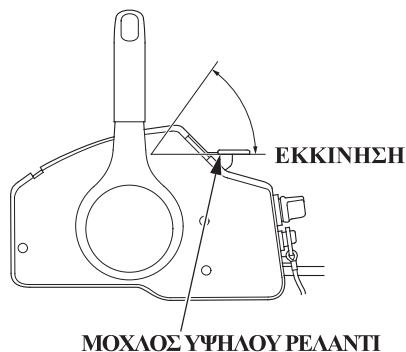

8. Θέστε το ρότορα της γεννήτριας AC σε τέτοια θέση, ώστε οι εγκοπές να βρίσκονται στη δεξιά και στην αριστερή πλευρά του ρότορα, όπως φαίνεται στην εικόνα. Στερεώστε τον κόμβο που βρίσκεται στο άκρο του κορδονιού εκκίνησης (βοηθητικό εξάρτημα) στην εγκοπή του ρότορα της γεννήτριας AC και τυλίξτε το κορδόνι κατά μία και μισή στροφή προς τα δεξιά, κατά μήκος της αυλάκωσης του ρότορα.

(Τύπος Η)

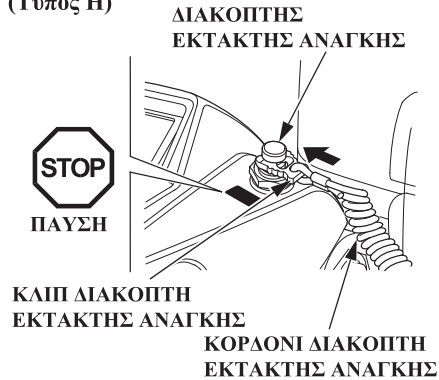

(Τύπος R1)

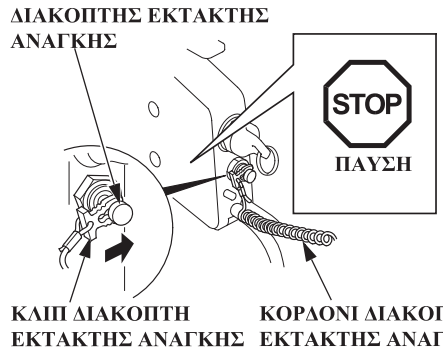

(Τύποι R2, R3)



9. Εισάγετε το κλιπ που βρίσκεται στο άκρο του κορδονιού του διακόπτη παύσης έκτακτης ανάγκης, μέσα στο διακόπτη παύσης έκτακτης ανάγκης. Δέστε σφιχτά το άλλο άκρο του κορδονιού του διακόπτη έκτακτης ανάγκης στον χειριστή.

ΣΗΜΕΙΩΣΗ:

Εάν το κλιπ δεν βρίσκεται στον διακόπτη παύσης έκτακτης ανάγκης, τότε ο κινητήρας δεν ξεκινά.

(Τύπος Η)

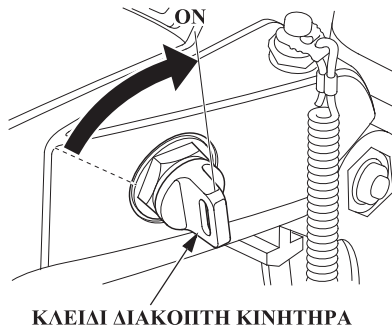

(Τύποι R2, R3)

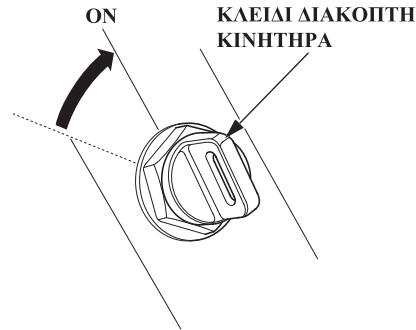

(Τύπος R1)

ΚΛΕΙΔΙ ΚΕΝΤΡΙΚΟΥ ΔΙΑΚΟΠΤΗ

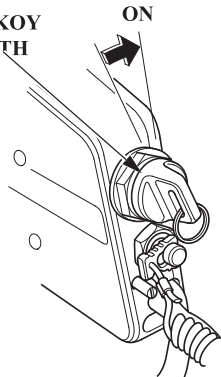

10. Γυρίστε το κλειδί του κεντρικού διακόπτη στη θέση ON.

ΣΗΜΕΙΩΣΗ

Η προπέλα πρέπει να βρίσκεται μέσα στο νερό, καθώς η λειτουργία του εξωλέμβιου κινητήρα έξω από το νερό θα προκαλέσει βλάβη της αντλίας νερού και υπερθέρμανση του κινητήρα.

11. Τραβήξτε το κορδόνι έκτακτης ανάγκης ελαφρά, μέχρι να αισθανθείτε κάποια αντίσταση και στη συνέχεια τραβήξτε το απότομα.

Εάν ο κινητήρας δεν ξεκινά, ανατρέξτε στην ενότητα «Αντιμετώπιση προβλημάτων», στη σελίδα 154.

ΠΡΟΕΙΔΟΠΟΙΗΣΗ

Τα εκτεθειμένα κινούμενα μέρη μπορεί να προκαλέσουν τραυματισμό. Θα πρέπει να είστε ιδιαίτερα προσεκτικοί όταν τοποθετείτε το κάλυμμα κινητήρα. Μην λειτουργείτε τον εξωλέμβιο κινητήρα χωρίς το κάλυμμα κινητήρα.

- Χωρίς να τοποθετήσετε το κάλυμμα της γεννήτριας AC, τοποθετήστε το κάλυμμα του κινητήρα. Ασφαλίστε τους μοχλούς σταθεροποίησης του καλύμματος του κινητήρα.
- Δέστε σφιχτά το κορδόνι του διακόπτη παύσης έκτακτης ανάγκης στο χειριστή και επιστρέψτε στον πλησιέστερο χώρο προσόρμισης.

14. Αφού επιστρέψετε στον πλησιέστερο χώρο προσόρμισης, απευθυνθείτε στο πλησιέστερο εξουσιοδοτημένο συνεργείο εξωλέμβιων κινητήρων και πραγματοποιήστε τις παρακάτω ενέργειες.

- Ζητήστε από το συνεργείο να προβεί σε έλεγχο του ηλεκτρικού συστήματος.
- Ζητήστε από το συνεργείο να επανασυναρμολογήσει τα εξαρτήματα που αφαιρέθηκαν κατά τη διαδικασία εκκίνησης έκτακτης ανάγκης.

8. ΛΕΙΤΟΥΡΓΙΑ

Διαδικασία ρονταρίσματος κινητήρα («στρώσιμο»)

Περίοδος ρονταρίσματος κινητήρα («στρώσιμο»): 10 ώρες

Η λειτουργία ρονταρίσματος κινητήρα («στρώσιμο») επιτρέπει την ομοιόμορφη φθορά των επιφανειών συναρμογής των κινούμενων μερών και επομένως εξασφαλίζει τη σωστή απόδοση και τη μεγαλύτερο χρόνο ζωής του εξωλέμβιου κινητήρα.

Η διαδικασία ρονταρίσματος του καινούριου εξωλέμβιου κινητήρα σας έχει ως εξής.

Τα πρώτα 15 λεπτά:

Λειτουργήστε τον εξωλέμβιο κινητήρα σε πολύ μικρές ταχύτητες. Χρησιμοποιήστε την ελάχιστη παροχή γκαζιού που απαιτείται για την πλεύση του σκάφους με ασφαλή πολύ μικρή ταχύτητα.

Τα επόμενα 45 λεπτά:

Λειτουργήστε τον εξωλέμβιο κινητήρα σε μέγιστες στροφές 2.000 έως 3.000 min^{-1} (rpm) ή με παροχή γκαζιού 10% έως 30%.

Τα επόμενα 60 λεπτά:

Λειτουργήστε τον εξωλέμβιο κινητήρα σε μέγιστες στροφές 4.000 έως 5.000 min^{-1} (rpm) ή με παροχή γκαζιού 50% έως 80%. Μικρά χρονικά διαστήματα με πλήρη παροχή γκαζιού είναι αποδεκτά, αλλά μην λειτουργείτε τον κινητήρα συνεχώς με πλήρες γκάτζι.

Τις επόμενες 8 ώρες:

Αποφύγετε την συνεχή λειτουργία με πλήρες γκάτζι (100% παροχή γκαζιού). Μην λειτουργείτε τον κινητήρα με πλήρες γκάτζι, για περισσότερα από 5 λεπτά τη φορά.

Για σκάφη τα οποία είναι εύκολο να πλανάρουν, φέρτε τα σε θέση πλαναρίσματος και στη συνέχεια, μειώστε την παροχή του γκαζιού μέχρι την τιμή ρύθμισης που αναφέρεται παραπάνω για το «στρώσιμο».

Αλλαγή σχέσης (Τύπος Η)

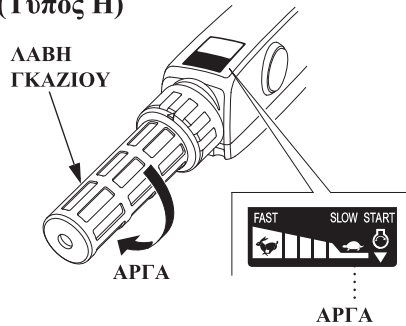

Ο μοχλός ταχυτήτων διαθέτει 3 θέσεις: ΠΡΟΣΩ, ΚΡΑΤΕΙ και ΟΠΙΣΘΕΝ. Μια ένδειξη στη βάση του μοχλού επιλογής ευθυγραμμίζεται με το εικονίδιο που είναι προσαρτημένο στη λαβή του πηδαλίου.

▲ ΠΡΟΣΟΧΗ

Φροντίστε να πραγματοποιείτε την αλλαγή ταχυτήτων με χαμηλές στροφές κινητήρα. Η αλλαγή ταχύτητας σε υψηλές στροφές κινητήρα μπορεί να προκαλέσει ζημιά στο σύστημα μετάδοσης κίνησης. Βεβαιωθείτε ότι έχει γίνει σωστή εμπλοκή της σχέσης που θέλετε και στη συνέχεια χρησιμοποιήστε τη λαβή γκαζιού για να αυξήσετε τις στροφές του κινητήρα.

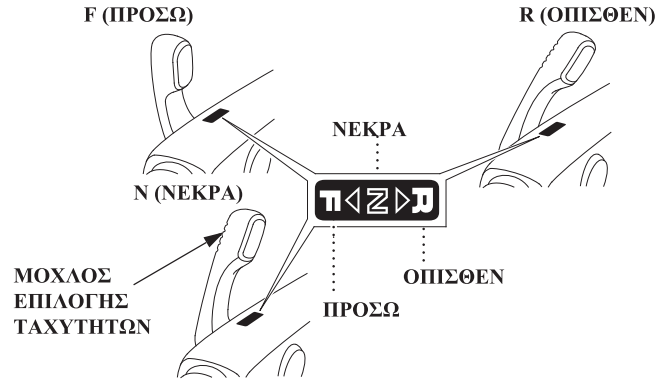

1. Ευθυγραμμίστε το δείκτη της λαβής πηδαλίου με τη θέση ΑΡΓΑ της λαβής γκαζιού, προκειμένου να ελαττώσετε τις στροφές του κινητήρα.

ΣΗΜΕΙΩΣΗ:

Ο μηχανισμός γκαζιού έχει σχεδιαστεί έτσι ώστε να περιορίζεται η παροχή γκαζιού στις θέσεις ΟΠΙΣΘΕΝ και ΚΡΑΤΕΙ. Μην στρέφετε τη λαβή γκαζιού με δύναμη προς την κατεύθυνση ΓΡΗΓΟΡΑ. Το γκάζι μπορεί να τεθεί στη θέση ΓΡΗΓΟΡΑ μόνο όταν είναι επιλεγμένη η ταχύτητα ΠΡΟΣΩ.

Βεβαιωθείτε ότι ο μοχλός ρύθμισης κλίσης βρίσκεται στη θέση LOCK (ΑΣΦΑΛΙΣΗ). (τύπος G)

2. Μετακινήστε το μοχλό επιλογής για να εμπλέξετε τη σχέση που θέλετε.

Αλλαγή σχέσης (Τύπος R1)

ΜΟΧΛΟΣ ΧΕΙΡΙΣΤΗΡΙΟΥ

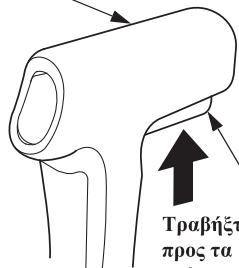

ΜΟΧΛΟΣ ΑΠΟΔΕΣΜΕΥΣΗΣ
ΝΕΚΡΑΣ ΤΑΧΥΤΗΤΑΣ

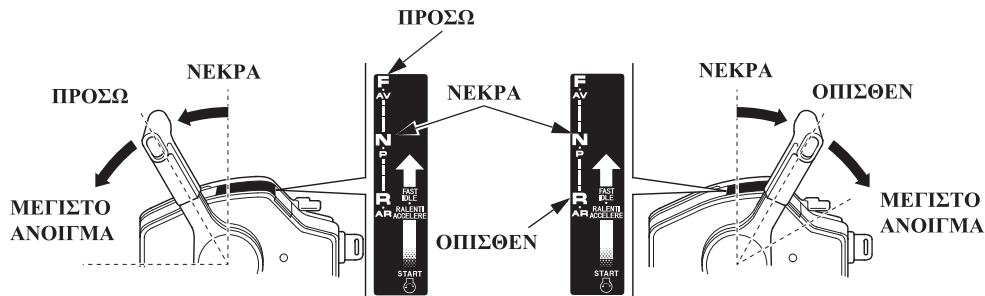

▲ ΠΡΟΣΟΧΗ

Αποφύγετε τους απότομους χειρισμούς του μοχλού του χειριστηρίου. Να τον χειρίζεστε ομαλά. Μετακινήστε το μοχλό του χειριστηρίου και αυξήστε τις στροφές του κινητήρα, αφού βεβαιωθείτε ότι η επιλογή της ταχύτητας έχει γίνει σωστά.

Τραβώντας το μοχλό αποδέσμευσης της θέσης Κράτει, μετακινήστε το μοχλό χειριστηρίου κατά 30° προς τη θέση ΠΡΟΣΩ ή ΟΠΙΣΘΕΝ για να γίνει εμπλοκή της επιθυμητής ταχύτητας.

Μετακινώντας το μοχλό χειριστηρίου περισσότερο από 30° περίπου, θα αυξηθεί η παροχή του γκαζιού και η ταχύτητα του σκάφους.

Ο μοχλός χειριστηρίου δεν λειτουργεί, αν ο μοχλός αποδέσμευσης της θέσης Κράτει δεν είναι τραβηγμένος προς τα πάνω.

Αλλαγή σχέσης (τύπος R2)

ΜΟΧΛΟΣ ΧΕΙΡΙΣΤΗΡΙΟΥ

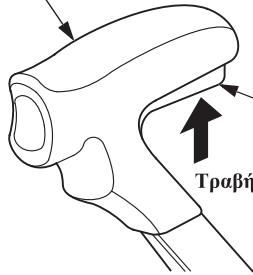

ΜΟΧΛΟΣ ΑΠΟΔΕΣΜΕΥΣΗΣ
ΝΕΚΡΑΣ ΤΑΧΥΤΗΤΑΣ

Τραβήξτε προς τα επάνω

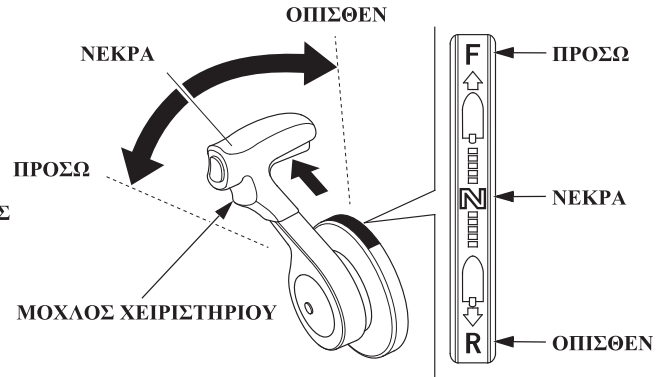

▲ ΠΡΟΣΟΧΗ

Αποφύγετε τους απότομους χειρισμούς του μοχλού του χειριστηρίου. Να τον χειρίζεστε ομαλά. Μετακινήστε το μοχλό του χειριστηρίου και αυξήστε τις στροφές του κινητήρα, αφού βεβαιωθείτε ότι η επιλογή της ταχύτητας έχει γίνει σωστά.

Τραβώντας το μοχλό αποδέσμευσης της θέσης Κράτει, μετακινήστε το μοχλό χειριστηρίου κατά 35° προς τη θέση ΠΡΟΣΩ ή ΟΠΙΣΘΕΝ για να γίνει εμπλοκή της επιθυμητής ταχύτητας.

Μετακινώντας το μοχλό χειριστηρίου περισσότερο από 35° περίπου, θα αυξηθεί η παροχή του γκαζιού και η ταχύτητα του σκάφους.

Ο μοχλός χειριστηρίου δεν λειτουργεί, αν ο μοχλός αποδέσμευσης της θέσης Κράτει δεν είναι τραβηγμένος προς τα πάνω.

Αλλαγή ταχύτητας (Τύπος R3) (ΕΝΑΣ ΚΙΝΗΤΗΡΑΣ)

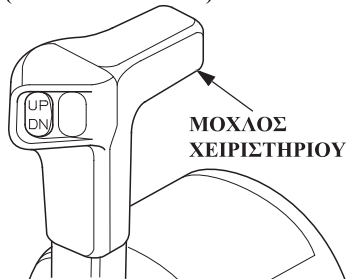

▲ ΠΡΟΣΟΧΗ

Αποφύγετε τους απότομους χειρισμούς του μοχλού του χειριστηρίου. Να τον χειρίζεστε ομαλά. Μετακινήστε το μοχλό του χειριστηρίου και αυξήστε τις στροφές του κινητήρα, αφού βεβαιωθείτε ότι η επιλογή της ταχύτητας έχει γίνει σωστά.

Μετακινήστε το μοχλό/ τους μοχλούς χειριστηρίου κατά περίπου 35° προς τη θέση ΠΡΟΣΩ ή ΟΠΙΣΘΕΝ, για να γίνει εμπλοκή της επιθυμητής ταχύτητας.

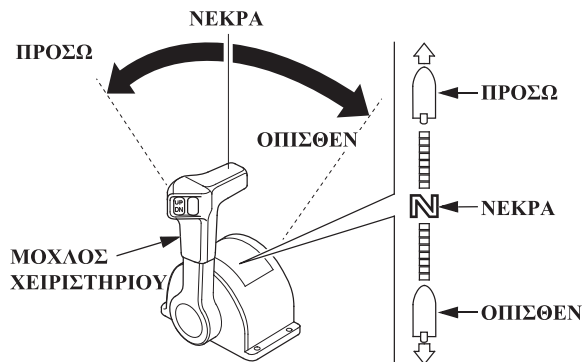
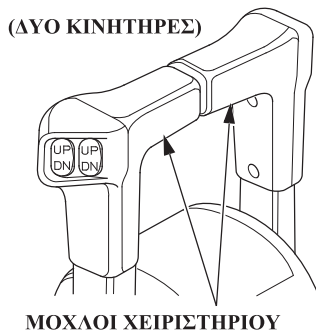

Όταν στο σκάφος είναι τοποθετημένοι δύο εξωλέμβιοι κινητήρες, κρατήστε το μοχλό χειριστηρίου στο κέντρο, όπως φαίνεται στην εικόνα και μετακινήστε τον δεξιά και τον αριστερό μοχλό ταυτόχρονα.

Μετακινώντας το μοχλό/ τους μοχλούς χειριστηρίου περισσότερο από 35° περίπου, θα αυξηθεί η παροχή του γκαζιού και η ταχύτητα του σκάφους.

Τιμόνι (Τύπος Η)

ΔΕΞΙΑ ΣΤΡΟΦΗ ΑΡΙΣΤΕΡΗ ΣΤΡΟΦΗ

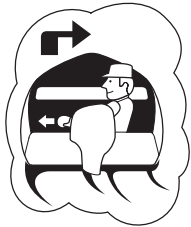

Μετακινήστε τη
λαβή πηδαλιού
προς τα αριστερά.



Μετακινήστε τη
λαβή πηδαλιού
προς τα δεξιά.

Η διεύθυνση του σκάφους πραγματοποιείται με μετακίνηση της λαβής πηδαλιού προς την αντίθετη κατεύθυνση από αυτήν που θέλετε να στρίψετε.

ΚΟΥΜΠΙ ΡΥΘΜΙΣΗΣ ΤΡΙΒΗΣ ΤΟΥ ΣΥΣΤΗΜΑΤΟΣ ΔΙΕΥΘΥΝΣΗΣ

Για αύξηση
της τριβής

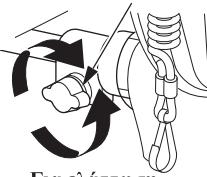

Για ελάττωση
της τριβής

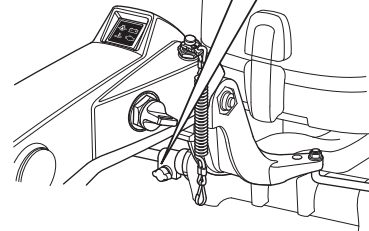

Χρησιμοποιήστε το κουμπί ρύθμισης τριβής του συστήματος διεύθυνσης για να μπορέσετε να διατηρήσετε σταθερή πορεία κατά την πλευση.

Στρέψτε το κουμπί προς τα δεξιά για να αυξήσετε την τριβή, προκειμένου να διατηρήσετε μια σταθερή πορεία.

Στρέψτε το κουμπί προς τα αριστερά για να ελαττώσετε την τριβή, προκειμένου να εκτελέσετε μια στροφή πιο εύκολα.

(Τύπος R)

Η διεύθυνση του σκάφους επιτυγχάνεται με τον ίδιο τρόπο, όπως και σε ένα αυτοκίνητο.

Πλεύση (Τύπος Η)

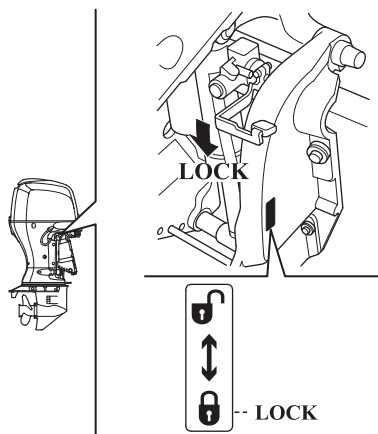

Βεβαιωθείτε ότι ο μοχλός ρύθμισης κλίσης βρίσκεται στη θέση LOCK. (τύπος G)

ΔΙΑΚΟΠΤΗΣ ΗΛΕΚΤΡΙΚΗΣ
ΡΥΘΜΙΣΗΣ ΓΩΝΙΑΣ
ΠΛΕΥΣΗΣ/ΚΛΙΣΗΣ

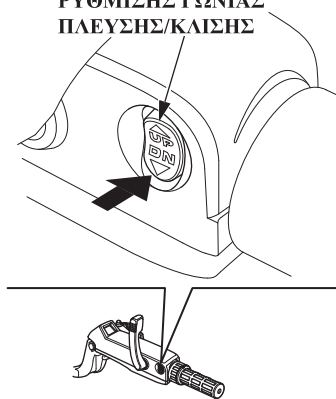

Πιέστε το DN (κάτω) του ηλεκτρικού διακόπτη ρύθμισης γωνίας πλεύσης/ κλίσης και θέστε την κλίση του εξωλέμβιου κινητήρα στην χαμηλότερη θέση. (Τύπος T)

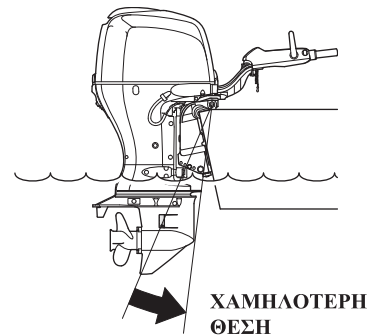

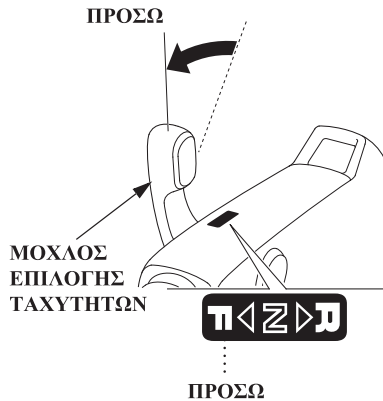

1. Με το μοχλό επιλογής στη θέση ΠΡΟΣΩ.

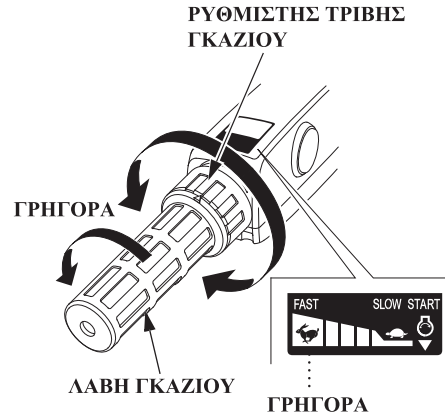

2. Στρέψτε τη λαβή γκαζιού προς την κατεύθυνση ΓΡΗΓΟΡΑ, για να αυξήσετε τις στροφές. Για οικονομία στα καύσιμα, ανοίξτε το γκάτζι κατά περίπου 80%.

Για να διατηρήσετε το γκάτζι σταθερό, γυρίστε το ρυθμιστή τριβής του γκαζιού δεξιόστροφα. Για να ελευθερώσετε τη λαβή γκαζιού, για χειροκίνητο έλεγχο ταχύτητας, γυρίστε το ρυθμιστή τριβής αριστερόστροφα.

ΣΗΜΕΙΩΣΗ:

- Κατά την πλεύση με τέρμα το γκάτζι, λάβετε υπόψη ότι οι στροφές του κινητήρα πρέπει να βρίσκονται εντός του παρακάτω πεδίου τιμών.
- Εάν αισθανθείτε τις στροφές του κινητήρα να αυξάνονται απότομα, όταν το σκάφος αναπηδά ή όταν η προπέλα λειτουργεί στον αέρα, συνεχίστε την πλεύση επαναφέροντας το γκάτζι σε θέση χαμηλών στροφών.
- Δείτε στην ενότητα «Επιλογή προπέλας» (δείτε σελίδα 58) για τη σχέση μεταξύ προπέλας και στροφών κινητήρα.

▲ ΠΡΟΣΟΧΗ

Μην εκτελείτε κανέναν χειρισμό χωρίς το κάλυμμα κινητήρα. Τα εκτεθειμένα κινούμενα μέρη μπορεί να προκαλέσουν τραυματισμό. Το νερό μπορεί να προκαλέσει βλάβη στον κινητήρα.

ΣΗΜΕΙΩΣΗ:

Για βέλτιστη απόδοση, οι επιβάτες και ο εξοπλισμός θα πρέπει να κατανέμονται ομοιόμορφα προκειμένου να επιτευχθεί ισορροπία στο σκάφος.

Πλεύση (Τύπος R)

(Τύπος R1)

ΔΙΑΚΟΠΤΗΣ ΗΛΕΚΤΡΙΚΗΣ
ΡΥΘΜΙΣΗΣ ΓΩΝΙΑΣ
ΠΛΕΥΣΗΣ/ΚΛΙΣΗΣ

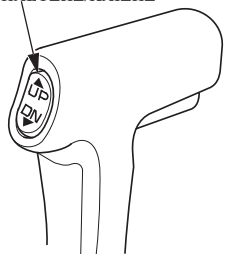

(τύπος R2)

ΔΙΑΚΟΠΤΗΣ ΗΛΕΚΤΡΙΚΗΣ
ΡΥΘΜΙΣΗΣ ΓΩΝΙΑΣ
ΠΛΕΥΣΗΣ/ΚΛΙΣΗΣ

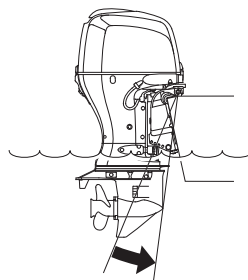
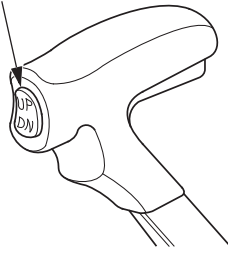

ΧΑΜΗΛΟΤΕΡΗ
ΘΕΣΗ

(τύπος R3) (ένας κινητήρας)

ΔΙΑΚΟΠΤΗΣ ΗΛΕΚΤΡΙΚΗΣ
ΡΥΘΜΙΣΗΣ ΓΩΝΙΑΣ
ΠΛΕΥΣΗΣ/ΚΛΙΣΗΣ

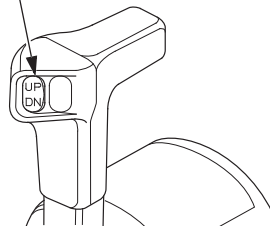

(δύο κινητήρες)

ΔΙΑΚΟΠΤΗΣ ΗΛΕΚΤΡΙΚΗΣ ΡΥΘΜΙΣΗΣ
ΓΩΝΙΑΣ ΠΛΕΥΣΗΣ/ΚΛΙΣΗΣ
(ΑΡΙΣΤΕΡΑ) (ΔΕΞΙΑ)

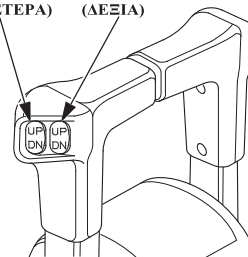

1. Πιέστε το DN (κάτω) του ηλεκτρικού διακόπτη ρύθμισης γωνίας πλεύσης/ κλίσης και θέστε την κλίση του εξωλέμβιου κινητήρα στη χαμηλότερη θέση.

Τύπος R3:

Όταν είναι τοποθετημένοι οι δύο εξωλέμβιοι κινητήρες:

- 1) Πιέστε το DN (κάτω) του ηλεκτρικού διακόπτη ρύθμισης γωνίας πλεύσης/ κλίσης του μοχλού χειριστηρίου και θέστε την κλίση του κινητήρα στην χαμηλότερη θέση.

- 2) Αφού έχετε ορίσει τη γωνία πλεύσης των δύο κινητήρων στην πιο χαμηλή θέση, ρυθμίστε τη γωνία πλεύσης του καθενός χρησιμοποιώντας το διακόπτη στο μοχλό του χειριστηρίου ταυτόχρονα.

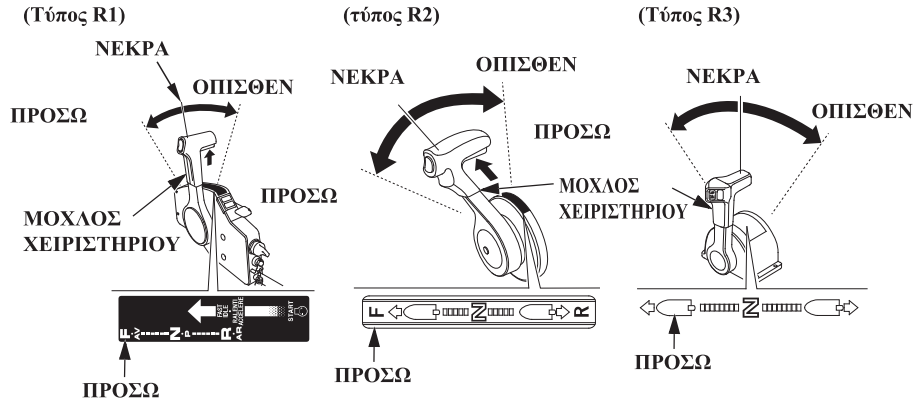

2. Μετακινήστε το μοχλό ρύθμισης από τη θέση ΚΡΑΤΕΙ προς τη θέση ΠΡΟΣΩ.

Τύπος R1:

Η μετακίνηση κατά 30° περίπου, εμπλέκει τη σχέση. Με περαιτέρω μετακίνηση του μοχλού ρύθμισης, το γκάτζι ανοίγει και οι στροφές του κινητήρα αυξάνονται.

Τύποι R2, R3:

Η μετακίνηση κατά 35° περίπου, εμπλέκει τη σχέση. Με περαιτέρω μετακίνηση του μοχλού ρύθμισης, το γκάτζι ανοίγει και οι στροφές του κινητήρα αυξάνονται.

Για οικονομία στα καύσιμα, ανοίξτε το γκάτζι κατά περίπου 80%.

ΣΗΜΕΙΩΣΗ:

- Κατά την πλεύση με τέρμα το γκάτζι, λάβετε υπόψη ότι οι στροφές του κινητήρα πρέπει να βρίσκονται εντός του παρακάτω πεδίου τιμών.
- Εάν αισθανθείτε τις στροφές του κινητήρα να αυξάνονται απότομα, όταν το σκάφος αναπηδά ή όταν η προπέλα λειτουργεί στον αέρα, συνεχίστε την πλεύση επαναφέροντας το γκάτζι σε θέση χαμηλών στροφών.
- Δείτε στην ενότητα «Επιλογή προπέλας» (δείτε σελίδα 58) για τη σχέση μεταξύ προπέλας και στροφών κινητήρα.

⚠ ΠΡΟΣΟΧΗ

Μην εκτελείτε κανέναν χειρισμό χωρίς το κάλυμμα κινητήρα. Τα εκτεθειμένα κινούμενα μέρη μπορεί να προκαλέσουν τραυματισμό. Το νερό μπορεί να προκαλέσει βλάβη στον κινητήρα.

ΣΗΜΕΙΩΣΗ:

Για βέλτιστη απόδοση, οι επιβάτες και ο εξοπλισμός θα πρέπει να κατανέμονται ομοιόμορφα προκειμένου να επιτευχθεί ισοροπία στο σκάφος.

TRL (Λειτουργία συρτής) Διακόπτης ελέγχου (προαιρετικός εξοπλισμός)

TRL (Λειτουργία συρτής)
ΠΙΝΑΚΑΣ ΔΙΑΚΟΠΤΩΝ ΕΛΕΓΧΟΥ

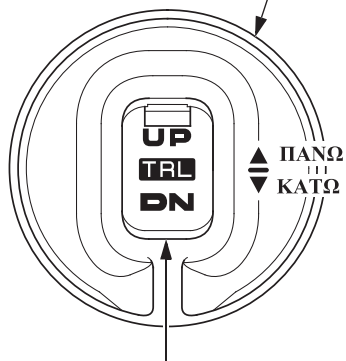

ΔΙΑΚΟΠΤΗΣ ελέγχου TRL (Λειτουργία συρτής)

DN: Μείωση στροφών κινητήρα
UP: Αύξηση στροφών κινητήρα

Μετά την προθέρμανση του κινητήρα, κρατώντας πατημένο το κουμπί UP ή DN κατά την πλεύση με το γκάτζι κλειστό, η λειτουργία αλλάζει σε λειτουργία συρτής. Ηχεί μια φορά ένας μακρόσυρτος βόμβος. Όταν η λειτουργία αλλάξει σε λειτουργία συρτής, οι στροφές του κινητήρα είναι 650 min^{-1} (rpm).

Μπορείτε να ρυθμίσετε τις στροφές του κινητήρα κατά 50 min^{-1} (rpm) κάθε φορά που πατάτε μια φορά το διακόπτη. Θα ακούσετε ένα σύντομο βόμβο.

Οι στροφές του κινητήρα μπορούν να ρυθμιστούν εντός του εύρους των $650 - 1.000 \text{ min}^{-1}$ (rpm).

Αν συνεχίσετε να πατάτε το διακόπτη, οι στροφές του κινητήρα δεν θα μειωθούν ή αυξηθούν πέρα από το χαμηλότερο (650 min^{-1} (rpm)) ή υψηλότερο (1.000 min^{-1} (rpm)) όριο στροφών.

Εάν δοκιμάσετε να κάνετε κάτι τέτοιο, ακούγεται δύο φορές ένας σύντομος βόμβος.

Το γκάτζι μπορεί να λειτουργήσει ενώ βρίσκεστε σε λειτουργία συρτής. Η λειτουργία συρτής ακυρώνεται όταν φτάσετε στις 3.000 min^{-1} (rpm).

Ρύθμιση γωνίας πλεύσης του εξωλέμβιου κινητήρα

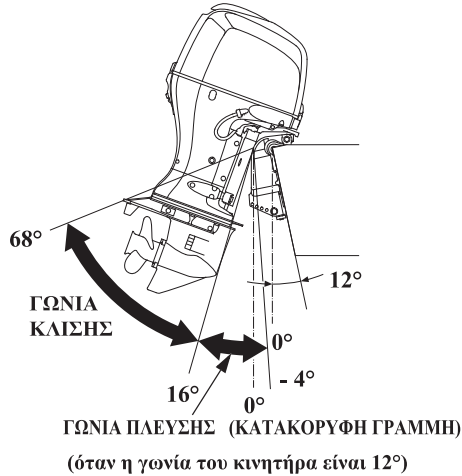

Τα μοντέλα BF75D/80A/90D/100A τύπου T διαθέτουν ένα σύστημα ηλεκτρικής ρύθμισης της γωνίας πλεύσης/ κλίσης, το οποίο μπορεί να ρυθμίσει τη γωνία του κινητήρα (γωνία πλεύσης/ κλίση) κατά τη διάρκεια της πλεύσης και της πρόσδεσης. Η κλίση του κινητήρα μπορεί επίσης να ρυθμιστεί κατά τη διάρκεια της πλεύσης και της επιτάχυνσης, ώστε να επιτύχει τη μέγιστη ταχύτητα και τη βέλτιστη συμπεριφορά κατά την πλεύση και οικονομία στα καύσιμα.

(Τύπος H)

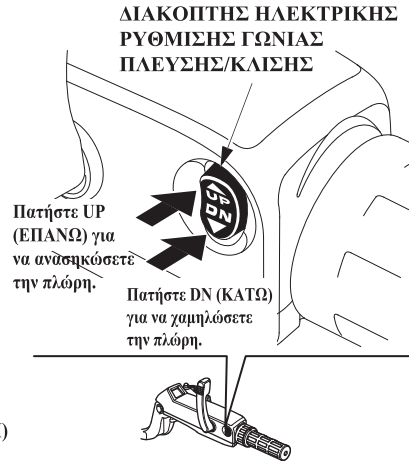

Πατήστε είτε το UP (ΕΠΑΝΩ) είτε το DN (ΚΑΤΩ) του διακόπτη ηλεκτρικής ρύθμισης γωνίας πλεύσης/ κλίσης και δώστε κλίση στον κινητήρα θέτοντάς τον στην καλύτερη θέση ανάλογα με τις συνθήκες πλεύσης.

(Τύπος R1)

ΔΙΑΚΟΠΤΗΣ ΗΛΕΚΤΡΙΚΗΣ ΡΥΘΜΙΣΗΣ ΓΩΝΙΑΣ ΠΛΕΥΣΗΣ/ΚΛΙΣΗΣ

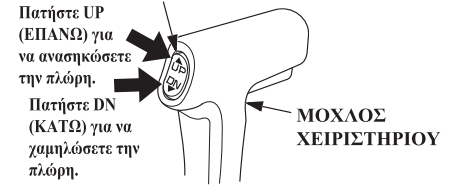

(τύπος R2)

ΔΙΑΚΟΠΤΗΣ ΗΛΕΚΤΡΙΚΗΣ ΡΥΘΜΙΣΗΣ ΓΩΝΙΑΣ ΠΛΕΥΣΗΣ/ΚΛΙΣΗΣ

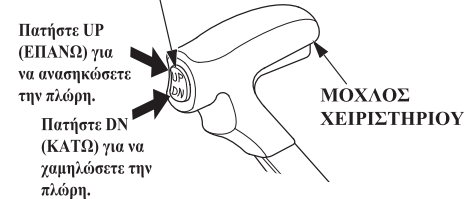

Το σύστημα ηλεκτρικής ρύθμισης της γωνίας πλεύσης/ κλίσης λειτουργεί όταν πατάτε τον διακόπτη και σταματά όταν τον ελευθερώνετε.

Για να τον ανασηκώσετε λίγο, πατήστε το UP (ΕΠΑΝΩ) στιγμιαία αλλά σταθερά. Για να τον κατεβάσετε λίγο, πατήστε το DN (ΚΑΤΩ) με τον ίδιο τρόπο.

(Τύπος R3)

ΔΙΑΚΟΠΤΗΣ ΗΛΕΚΤΡΙΚΗΣ ΡΥΘΜΙΣΗΣ
ΓΩΝΙΑΣ ΠΛΕΥΣΗΣ/ΚΛΙΣΗΣ

(Ένας κινητήρας)

Πατήστε UP
(ΕΠΑΝΩ) για
να ανασηκώσετε
την πλώρη.

Πατήστε DN
(ΚΑΤΩ) για
να χαμηλώσετε
την πλώρη.

ΜΟΧΛΟΣ ΧΕΙΡΙΣΤΗΡΙΟΥ

ΔΙΑΚΟΠΤΗΣ ΗΛΕΚΤΡΙΚΗΣ ΡΥΘΜΙΣΗΣ
ΓΩΝΙΑΣ ΠΛΕΥΣΗΣ/ΚΛΙΣΗΣ

(ΑΡΙΣΤΕΡΑ) (ΔΕΞΙΑ)

(Δύο κινητήρες)



▲ ΠΡΟΣΟΧΗ

- Αν η γωνία πλευσης δεν είναι σωστή, η διεύθυνση του σκάφους δεν θα είναι σταθερή.
- Μην ρυθμίζετε υπερβολική γωνία πλευσης όταν πλέετε σε μεγάλα κύματα, για να μην προκληθεί ατύχημα.
- Η υπερβολικά μεγάλη γωνία πλευσης μπορεί να προκαλέσει σπηλαίωση και αύξηση των στροφών της προπέλας και η υπερβολική κλίση του κινητήρα μπορεί να προκαλέσει βλάβη στη φυγόκεντρο αντλία.

ΣΗΜΕΙΩΣΗ:

- Ελαττώστε τη γωνία πλευσης σε στροφές με υψηλή ταχύτητα, προκειμένου να αποτρέψετε το ενδεχόμενο λειτουργίας της προπέλας εκτός νερού.
- Εάν η γωνία πλευσης δεν είναι σωστή, η διεύθυνση του σκάφους δεν θα είναι σταθερή.

ΓΩΝΙΑ ΚΛΙΣΗΣ ΚΙΝΗΤΗΡΑ
ΠΟΛΥ ΧΑΜΗΛΗ

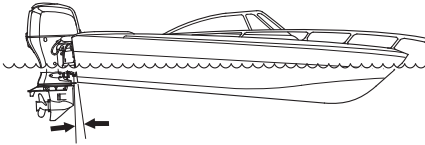

ΓΩΝΙΑ ΚΛΙΣΗΣ ΚΙΝΗΤΗΡΑ
ΠΟΛΥ ΥΨΗΛΗ

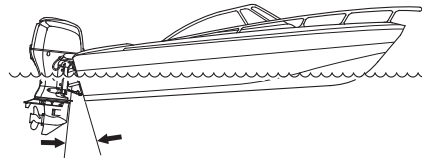

ΣΩΣΤΗ ΓΩΝΙΑ ΠΛΕΥΣΗΣ ΚΙΝΗΤΗΡΑ

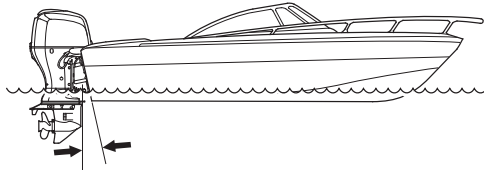

Κατά την πλευση:

- (Α) Σε δυνατό άνεμο, ελαττώστε ελαφρά τη γωνία πλευσης του κινητήρα, ώστε να ρυθμιστεί κατάλληλα η θέση της πλώρης και να βελτιωθεί η σταθερότητα του σκάφους.
- (Β) Με ούριο άνεμο, αυξήστε τη γωνία πλευσης του κινητήρα ελαφρά, ώστε να ανασηκωθεί η πλώρη και να βελτιωθεί η σταθερότητα του σκάφους.
- (Γ) Σε μεγάλα κύματα, μην ελαττώνετε ή μην αυξάνετε πολύ τη γωνία πλευσης του κινητήρα, ώστε να αποφύγετε τις συνθήκες ασταθούς πλοήγησης.

Μετρητής γωνίας πλεύσης (όπου διατίθεται ή προαιρετικός εξοπλισμός)

Ο μετρητής γωνίας πλεύσης εμφανίζει τη γωνία κλίσης του κινητήρα. Παρακολουθώντας το μετρητή γωνίας πλεύσης, πατήστε το τμήμα UP (επάνω) ή DN (κάτω) του διακόπτη ηλεκτρικής ρύθμισης γωνίας πλεύσης/κλίσης, για να ρυθμίσετε τη γωνία κλίσης του κινητήρα και να επιτύχετε την απόδοση και σταθερότητα του σκάφους.

Η εικόνα δείχνει τον τύπο R1.
Ακολουθήστε την ίδια διαδικασία και για τους άλλους τύπους.

Η ΠΛΩΡΗ ΕΙΝΑΙ ΠΟΛΥ ΧΑΜΗΛΑ ΔΟΓΩ

1. ΦΟΡΤΙΟ ΣΤΟ ΜΠΡΟΣΤΙΝΟ ΜΕΡΟΣ
2. ΓΩΝΙΑ ΚΛΙΣΗΣ ΚΙΝΗΤΗΡΑ ΠΟΛΥ ΧΑΜΗΛΗ

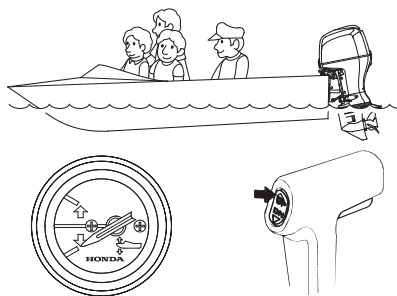

Εάν η γωνία κλίσης του κινητήρα είναι πολύ χαμηλή, η ένδειξη του μετρητή γωνίας πλεύσης θα είναι όπως φαίνεται στην εικόνα. Για να ανυψωθεί η πλώρη, αυξήστε τη γωνία κλίσης του κινητήρα, πατώντας το τμήμα UP (επάνω) του διακόπτη ηλεκτρικής ρύθμισης γωνίας πλεύσης/κλίσης.

Η ΠΛΩΡΗ ΕΙΝΑΙ ΠΟΛΥ ΨΗΛΑ ΔΟΓΩ

1. ΦΟΡΤΙΟ ΣΤΟ ΠΙΣΩ ΜΕΡΟΣ
2. ΓΩΝΙΑ ΚΛΙΣΗΣ ΚΙΝΗΤΗΡΑ ΠΟΛΥ ΥΨΗΛΗ

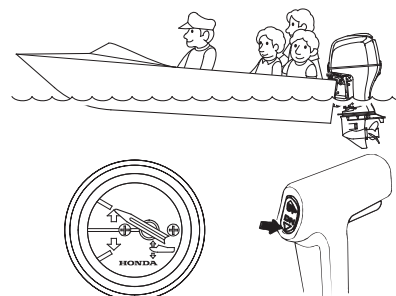

Εάν η γωνία κλίσης του κινητήρα είναι πολύ υψηλή, η ένδειξη του μετρητή γωνίας πλεύσης θα είναι όπως φαίνεται στην εικόνα. Για να χαμηλώσει η πλώρη, μειώστε τη γωνία κλίσης του κινητήρα, πατώντας το τμήμα DN (κάτω) του διακόπτη ηλεκτρικής ρύθμισης γωνίας πλεύσης/κλίσης.

Ρύθμιση κλίσης εξωλέμβιου κινητήρα (Τύπος G)

Ρυθμίστε την κλίση κινητήρα προκειμένου να αποφευχθεί η πρόσκρουση της προπέλας και του ποδιού στον πυθμένα, όταν το σκάφος προσαράξει ή σταθμεύει σε ρηγά νερά.

1. Μετακινήστε τον μοχλό επιλογής στη θέση ΝΕΚΡΑ και σβήστε τον κινητήρα.
2. Μετακινήστε τον μοχλό ρύθμισης κλίσης στη θέση FREE (ΑΠΑΣΦΑΛΙΣΗ). Κρατήστε τη λαβή του καλύμματος κινητήρα και ανασηκώστε τον εξωλέμβιο κινητήρα. (Η κλίση του εξωλέμβιου κινητήρα μπορεί να ρυθμιστεί συνεχόμενα).

ΣΗΜΕΙΩΣΗ

Μην ανασηκώνετε τον εξωλέμβιο κινητήρα χρησιμοποιώντας τη λαβή πηδαλιού.

3. Με τον εξωλέμβιο κινητήρα ανασηκωμένο στην καθορισμένη θέση, μετακινήστε το μοχλό ρύθμισης της κλίσης στη θέση LOCK (ΑΣΦΑΛΙΣΗ) για να ασφαλίσετε τον εξωλέμβιο κινητήρα στη θέση αυτή.
4. Για την επιστροφή του εξωλέμβιου κινητήρα, μετακινήστε το μοχλό ρύθμισης κλίσης στη θέση FREE (ΑΠΟΔΕΣΜΕΥΣΗ), ανασηκώστε ελαφρά τον εξωλέμβιο κινητήρα κρατώντας τη λαβή του καλύμματός του και κατεβάστε τον αργά στην καθορισμένη θέση.

ΠΡΟΣΟΧΗ

Τοποθετείτε σταθερά το μοχλό ρύθμισης της κλίσης στις θέσεις ΑΠΟΔΕΣΜΕΥΣΗ/ΑΣΦΑΛΙΣΗ.

ΜΟΧΛΟΣ ΡΥΘΜΙΣΗΣ ΚΛΙΣΗΣ

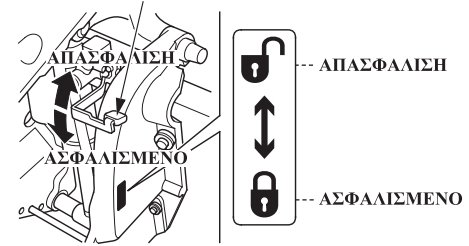

ΛΑΒΗ ΚΑΛΥΜΜΑΤΟΣ ΤΟΥ ΚΙΝΗΤΗΡΑ

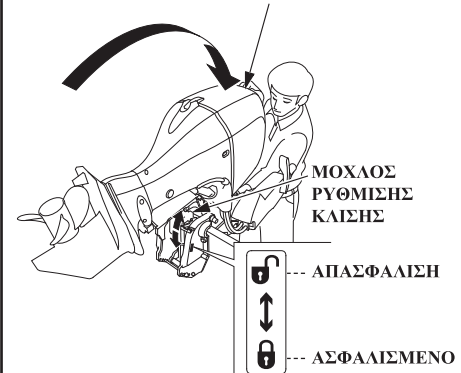

Ρύθμιση κλίσης εξωλέμβιου κινητήρα (Τύπος T)

Ρυθμίστε την κλίση κινητήρα προκειμένου να αποφευχθεί η πρόσκρουση της προπέλας και του ποδιού στον πυθμένα, όταν το σκάφος προσαράζει ή σταθμεύει σε ριχά νερά. Θα πρέπει να ανασηκώσετε συγχρόνως, όταν διαθέτετε εγκατάσταση διπλών κινητήρων.

1. Μετακινήστε τον μοχλό επιλογής ή το μοχλό ρύθμισης στη θέση ΚΡΑΤΕΙ και σβήστε τον κινητήρα.
2. Πατήστε το UP (επάνω) του διακόπτη ηλεκτρικής ρύθμισης γωνίας πλευσης/κλίσης και κλίνετε τον κινητήρα στην καλύτερη θέση ανάλογα με τις συνθήκες πλευσης.

(Τύπος H)

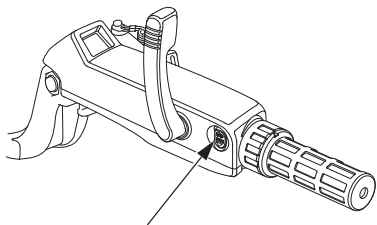

ΔΙΑΚΟΠΤΗΣ ΗΛΕΚΤΡΙΚΗΣ ΡΥΘΜΙΣΗΣ
ΓΩΝΙΑΣ ΠΛΕΥΣΗΣ/ΚΛΙΣΗΣ

(Τύπος R1)

ΔΙΑΚΟΠΤΗΣ ΗΛΕΚΤΡΙΚΗΣ
ΡΥΘΜΙΣΗΣ ΓΩΝΙΑΣ
ΠΛΕΥΣΗΣ/ΚΛΙΣΗΣ

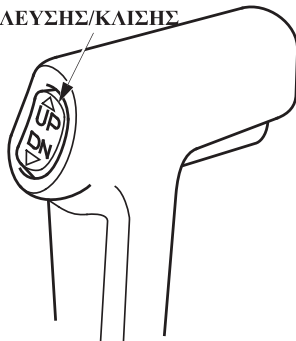

(τύπος R2)

ΔΙΑΚΟΠΤΗΣ ΗΛΕΚΤΡΙΚΗΣ
ΡΥΘΜΙΣΗΣ ΓΩΝΙΑΣ
ΠΛΕΥΣΗΣ/
ΚΛΙΣΗΣ



(τύπος R3)

(ένας κινητήρας)

ΔΙΑΚΟΠΤΗΣ ΗΛΕΚΤΡΙΚΗΣ
ΡΥΘΜΙΣΗΣ ΓΩΝΙΑΣ
ΠΛΕΥΣΗΣ/ΚΛΙΣΗΣ

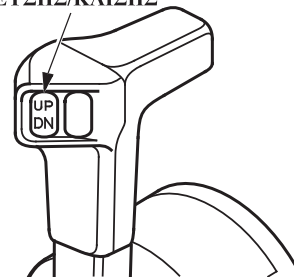

(Τύπος R3)

(δύο κινητήρες)

ΔΙΑΚΟΠΤΗΣ ΗΛΕΚΤΡΙΚΗΣ
ΡΥΘΜΙΣΗΣ ΓΩΝΙΑΣ ΠΛ
ΕΥΣΗΣ/ΚΛΙΣΗΣ
(ΑΡΙΣΤΕΡΑ) (ΔΕΞΙΑ)

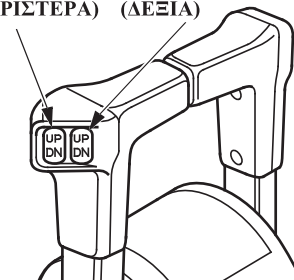

Πρόσδεση (τύπος G)

Ανασηκώστε τον εξωλέμβιο κινητήρα χρησιμοποιώντας το μοχλό ασφάλισης της ρύθμισης κλίσης, όταν προσδένετε το σκάφος. Μετακινήστε τον μοχλό ταχυτήτων στη θέση ΚΡΑΤΕΙ και σβήστε τον κινητήρα, πριν τον ανασηκώσετε.

ΣΗΜΕΙΩΣΗ:

Πριν ανασηκώσετε τον εξωλέμβιο κινητήρα, αφήστε τον αναμμένο για ένα λεπτό πριν σβήσετε τον κινητήρα, ώστε να αποστραγγιστεί το νερό που έχει εισέλθει στον κινητήρα.

Σβήστε τον κινητήρα και αποσυνδέστε τον σωλήνα καυσίμου από τον εξωλέμβιο κινητήρα πριν ανασηκώσετε τον εξωλέμβιο κινητήρα.

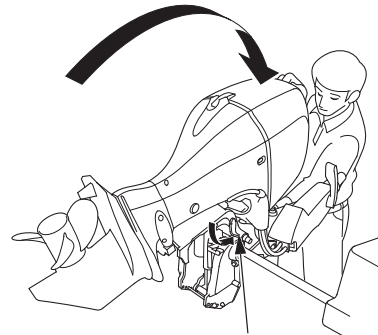
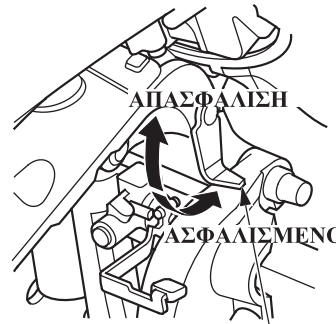
**ΜΟΧΛΟΣ ΑΣΦΑΛΙΣΗΣ ΡΥΘΜΙΣΗΣ ΚΛΙΣΗΣ****ΜΟΧΛΟΣ ΑΣΦΑΛΙΣΗΣ ΡΥΘΜΙΣΗΣ ΚΛΙΣΗΣ**

1. Μετακινήστε το μοχλό ρύθμισης κλίσης στη θέση ΑΠΑΣΦΑΛΙΣΗ και ανασηκώστε τον εξωλέμβιο κινητήρα όσο γίνεται περισσότερο, κρατώντας τον από τη λαβή του καλύμματός του (δείτε σελίδα 37).
2. Μετακινήστε το μοχλό ασφάλισης της κλίσης στη θέση ΑΣΦΑΛΙΣΗ και κατεβάστε τον κινητήρα αργά.
3. Μετακινήστε τον μοχλό ρύθμισης κλίσης στη θέση ΑΣΦΑΛΙΣΗ.
4. Για να μειώσετε την κλίση, μετακινείστε το μοχλό ρύθμισης της κλίσης στη θέση ΑΠΑΣΦΑΛΙΣΗ, και το μοχλό ασφάλισης στη θέση ΑΠΑΣΦΑΛΙΣΗ, ενώ ανασηκώνετε τον εξωλέμβιο κινητήρα στην καθορισμένη θέση και μετακινείστε το μοχλό ρύθμισης της κλίσης στη θέση ΑΣΦΑΛΙΣΗ.

Πρόσδεση (Τύπος T)

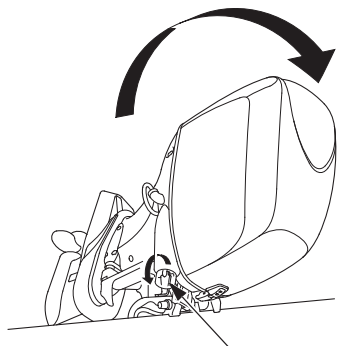

ΜΟΧΛΟΣ ΑΣΦΑΛΙΣΗΣ ΡΥΘΜΙΣΗΣ ΚΛΙΣΗΣ

Ανασηκώστε τον εξωλέμβιο κινητήρα χρησιμοποιώντας το μοχλό ασφάλισης της ρύθμισης κλίσης, όταν προσδένετε το σκάφος. Μετακινήστε το μοχλό ταχυτήτων ή το μοχλό του χειριστηρίου στη θέση ΚΡΑΤΕΙ και σβήστε τον κινητήρα, πριν ανασηκώσετε τον εξωλέμβιο κινητήρα.

ΣΗΜΕΙΩΣΗ:

Πριν ανασηκώσετε τον εξωλέμβιο κινητήρα, αφήστε τον αναμμένο για ένα λεπτό πριν σβήσετε τον κινητήρα, ώστε να αποστραγγιστεί το νερό που έχει εισέλθει στον κινητήρα.

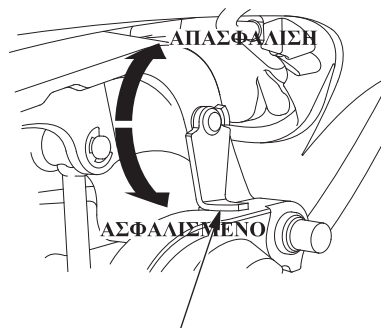

ΜΟΧΛΟΣ ΑΣΦΑΛΙΣΗΣ ΡΥΘΜΙΣΗΣ

1. Ανυψώστε τον κινητήρα όσο γίνεται χρησιμοποιώντας τον διακόπτη ηλεκτρικής ρύθμισης της γωνίας πλευσης/κλίσης.
2. Μετακινήστε τον μοχλό ασφάλισης της ρύθμισης κλίσης στη θέση ΑΣΦΑΛΙΣΗ και κατεβάστε τον εξωλέμβιο κινητήρα μέχρι ο μοχλός ασφάλισης να έρθει σε ακουμπήσει στο πρυμναίο υποστήριγμα.
3. Πιέστε το DN (ΚΑΤΩ) του διακόπτη ηλεκτρικής ρύθμισης γωνίας πλευσης/κλίσης και μειώστε πλήρως τις ράβδους ρύθμισης κλίσης.
4. Για να κατεβάσετε, ανυψώστε τον εξωλέμβιο κινητήρα μέχρι το τέρμα, χρησιμοποιώντας τον ηλεκτρικό διακόπτη ρύθμισης γωνίας πλευσης/κλίσης και μετακινήστε το μοχλό ασφάλισης ρύθμισης κλίσης στη θέση ΑΠΑΣΦΑΛΙΣΗ.

ΡΑΒΔΟΙ ΡΥΘΜΙΣΗΣ ΚΛΙΣΗΣ

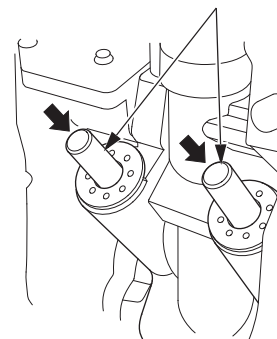

(Τύπος R3) (ΔΥΟ ΚΙΝΗΤΗΡΕΣ)

ΔΙΑΚΟΠΤΗΣ ΗΛΕΚΤΡΙΚΗΣ
ΡΥΘΜΙΣΗΣ ΓΩΝΙΑΣ ΠΛΕΥΣΗΣ/
ΚΛΙΣΗΣ
(ΑΡΙΣΤΕΡΑ) (ΔΕΞΙΑ)

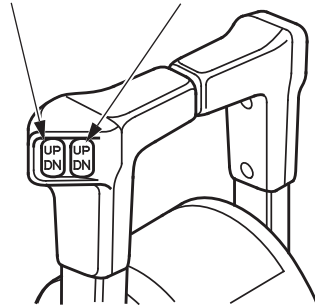
**ΣΗΜΕΙΩΣΗ:**

Αφού μειώσετε την κλίση των εξωλέμβιων κινητήρων, ρυθμίστε τη γωνία πλεύσης του καθενός κινητήρα.

Διακόπτης Αυτόματης ρύθμισης κλίσης (τύπος T)

ΔΙΑΚΟΠΤΗΣ ΗΛΕΚΤΡΙΚΗΣ
ΡΥΘΜΙΣΗΣ ΚΛΙΣΗΣ

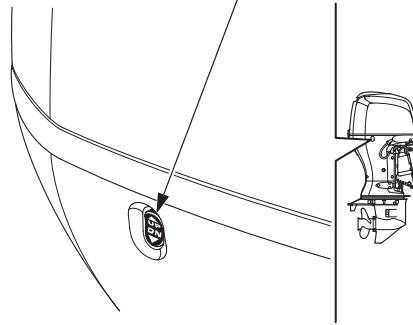

Όταν είστε μακριά από τον διακόπτη ηλεκτρικής ρύθμισης γωνίας πλεύσης/κλίσης, στην πλευρά του μοχλού του χειριστηρίου ή στην πλευρά της λαβής πηδαλίου, μπορείτε να χρησιμοποιήσετε τον αντίστοιχο διακόπτη που βρίσκεται στην πλευρά του εξωλέμβιου κινητήρα. Η λειτουργία του διακόπτη είναι η ίδια με αυτή του διακόπτη ρύθμισης γωνίας πλεύσης/κλίσης.

▲ ΠΡΟΣΟΧΗ

Μην χρησιμοποιείτε αυτόν τον διακόπτη ηλεκτρικής ρύθμισης κλίσης του εξωλέμβιου κινητήρα, κατά τη διάρκεια της πλεύσης.

Χειροκίνητη βαλβίδα εκτόνωσης (Τύπος T)

ΧΕΙΡΟΚΙΝΗΤΑ **ΑΥΤΟΜΑΤΑ**
(Για απελευθέρωση) (Για σταθεροποίηση)

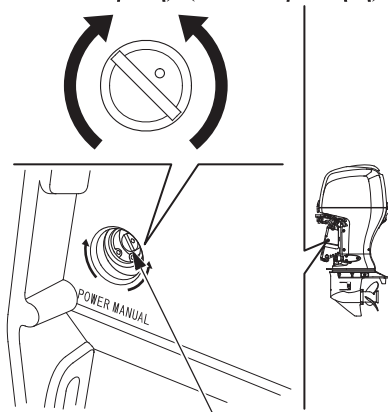

ΧΕΙΡΟΚΙΝΗΤΗ ΒΑΛΒΙΔΑ ΕΚΤΟΝΩΣΗΣ

Όταν το σύστημα ηλεκτρικής ρύθμισης της γωνίας πλεύσης/κλίσης δεν λειτουργεί λόγω αποφορτισμένης μπαταρίας ή βλάβης του μηχανισμού, η κλίση του εξωλέμβιου κινητήρα μπορεί να ρυθμιστεί χειροκίνητα προς τα πάνω ή προς τα κάτω, με τη βοήθεια της χειροκίνητης βαλβίδας εκτόνωσης.

Βεβαιωθείτε ότι δεν βρίσκεται κανείς κάτω από τον εξωλέμβιο κινητήρα, πριν εκτελέσετε την εργασία αυτή, διότι εάν ξεσφίξετε τη χειροκίνητη βαλβίδα εκτόνωσης (περιστροφή προς τα αριστερά) ενώ ο κινητήρας είναι ανασηκωμένος, τότε ο κινητήρας θα πέσει απότομα.

Για να ρυθμίσετε την κλίση του εξωλέμβιου κινητήρα χειροκίνητα, γυρίστε τη χειροκίνητη βαλβίδα εκτόνωσης, που βρίσκεται κάτω από το πρυμναίο υποστήριγμα, κατά 1 ή 2 στροφές αριστερά, με τη βοήθεια ενός κατσαβιδιού.

Αφού έχετε ρυθμίσει την κλίση χειροκίνητα, κλείστε τη χειροκίνητη βαλβίδα εκτόνωσης για να ασφαλίσετε τον κινητήρα στη θέση αυτή.

▲ ΠΡΟΣΟΧΗ

Η χειροκίνητη βαλβίδα εκτόνωσης πρέπει να είναι καλά σφιγμένη πριν την έναρξη λειτουργίας του κινητήρα, ώστε να μην πάρει κλίση ο κινητήρας, κατά την πλεύση όπισθεν.

Ρύθμιση πτερυγίου γωνίας πλεύσης

ΡΟΔΕΛΑ ΚΙΒΩΤΙΟΥ ΤΑΧΥΤΗΤΩΝ

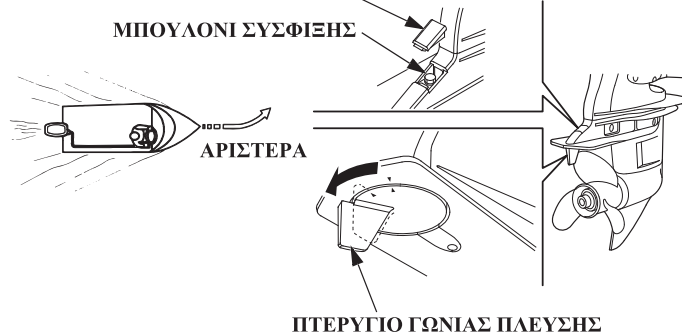

ΠΤΕΡΥΓΙΟ ΓΩΝΙΑΣ ΠΛΕΥΣΗΣ

Το πτερύγιο γωνίας πλεύσης παρέχεται για τη ρύθμιση της «ροπής πλοήγησης», που είναι μια αντίδραση της περιστροφής της προπέλας ή της ροπής της προπέλας. Αν, κατά τη διάρκεια περιστροφής με υψηλή ταχύτητα, απαιτείται άνιση δύναμη για να στρίψει το σκάφος δεξιά ή αριστερά, ρυθμίστε το πτερύγιο γωνίας πλεύσης έτσι, ώστε να απαιτείται η ίδια δύναμη. Κατανείμτε το φορτίο ομοιόμορφα στο σκάφος και πλέετε σε ευθεία πορεία με πλήρες γκάζι. Στρέψτε ελαφρά το πηδάλιο, τόσο για δεξιές όσο και για αριστερές στροφές, ώστε να προσδιορίσετε τη δύναμη που απαιτείται στις δύο περιπτώσεις.

Αφαιρέστε τη ροδέλα του κιβωτίου ταχυτήτων και ξεσφίξτε το μπουλόνι σύσφιξης για να ρυθμίσετε το πτερύγιο γωνίας πλεύσης. Μετά τη ρύθμιση, τοποθετήστε και πάλι σφιχτά τη ροδέλα. Εάν χρειάζεται μικρότερη δύναμη για τις αριστερές στροφές: Ξεσφίξτε το μπουλόνι σύσφιξης του πτερυγίου γωνίας πλεύσης και στρέψτε το πίσω άκρο του πτερυγίου προς τα αριστερά. Σφίξτε καλά το μπουλόνι.

ΜΠΟΥΛΟΝΙ ΣΥΣΦΙΞΗΣ

ΡΟΔΕΛΑ ΚΙΒΩΤΙΟΥ ΤΑΧΥΤΗΤΩΝ

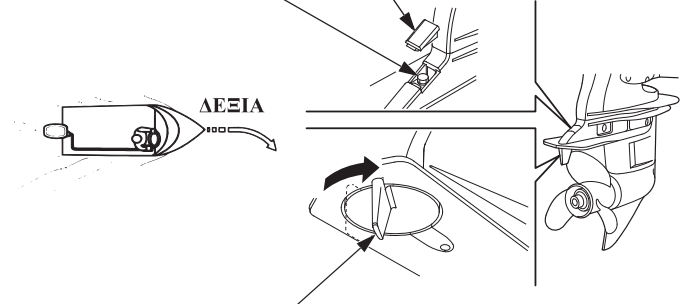

ΠΤΕΡΥΓΙΟ ΓΩΝΙΑΣ ΠΛΕΥΣΗΣ

Αν χρειάζεται μικρότερη δύναμη για τις δεξιές στροφές: Ξεσφίξτε το μπουλόνι σύσφιξης του πτερυγίου γωνίας πλεύσης και στρέψτε το πίσω άκρο του πτερυγίου προς τα δεξιά. Σφίξτε καλά το μπουλόνι. Κάντε μικρές ρυθμίσεις κάθε φορά και εξετάστε πάλι. Η λανθασμένη ρύθμιση του πτερυγίου γωνίας πλεύσης μπορεί να δημιουργήσει αντίξοες συνθήκες πλοήγησης.

**Σύστημα προστασίας κινητήρα
<Προειδοποιητικά συστήματα
πίεσης λαδιού κινητήρα,
υπερθέρμανσης, προσμίξεων
νερού, PGM-FI και ACG>**



(εσωτερικός βομβητής)
(Τύπος H)



Αν η πίεση λαδιού του κινητήρα μειωθεί και/ ή ο κινητήρας υπερθερμανθεί, ένα ή και τα δύο προειδοποιητικά συστήματα μπορεί να ενεργοποιηθούν. Όταν ενεργοποιηθούν, οι στροφές του κινητήρα θα μειωθούν σταδιακά και η ενδεικτική λυχνία της πίεσης λαδιού θα σβήσει, ενώ η ενδεικτική λυχνία της υπερθέρμανσης θα ανάψει. Σε όλους τους τύπους, θα ακούγεται ένας συνεχής ήχος από το βομβητή.

Οι στροφές του κινητήρα δεν θα μπορούν να αυξηθούν με μεγαλύτερη παροχή του γκαζιού, έως ότου διορθωθεί η βλάβη. Όταν η βλάβη διορθωθεί, οι στροφές του κινητήρα θα αυξηθούν σταδιακά.

Εάν ο κινητήρας υπερθερμανθεί, θα σταματήσει αφού περάσουν 20 δευτερόλεπτα από τη στιγμή που το σύστημα προστασίας του κινητήρα περιορίσει τις στροφές του.

Κάθε ένα προειδοποιητικό σύστημα από τα PGM-FI, ACG, πίεσης λαδιού, υπερθέρμανσης και προσμίξεων νερού, ενεργοποιείται με τον τρόπο που περιγράφεται στον ακόλουθο πίνακα.

Σύστημα Πρόβλημα	ΕΝΔΕΙΚΤΙΚΕΣ ΛΥΧΝΙΕΣ				BOMBΗΤΗΣ
	Πίεση λαδιού (πράσινη)	Υπερθέρμανση (κόκκινη)	ACG (κόκκινη)	PGM-FI (κόκκινη)	ΑΝΤΙΣΤΟΙΧΟ ΣΥΣΤΗΜΑ
Κατά την εκκίνηση	ON (2 δευτ.)	ON (2 δευτ.)	ON	ON (2 δευτ.)	Με το κλειδί του διακόπτη στη θέση ON: ON (2 φορές)
Κατά τη λειτουργία	ON	OFF	OFF	OFF	OFF
Χαμηλή πίεση λαδιού	OFF	OFF	OFF	OFF	ON (συνεχώς)
Υπερθέρμανση	ON	ON	OFF	OFF	ON (συνεχώς)
Προειδοποίηση ACG	ON	OFF	ON	OFF	εναλλασσόμενα ON και OFF (σε μεγάλα χρονικά διαστήματα)
Προειδοποίηση PGM-FI	ON*	OFF*	OFF	ON	εναλλασσόμενα ON και OFF (σε μεγάλα χρονικά διαστήματα)
Προσμίξεις νερού	ON	OFF	OFF	OFF	εναλλασσόμενα ON και OFF (σε μικρά χρονικά διαστήματα)

ΣΗΜΕΙΩΣΗ:

- Κάποιες ενδεικτικές λυχνίες και/ ή ο βομβητής θα ενεργοποιηθούν ταυτόχρονα, αν συμβεί κάποια δυσλειτουργία.
- Ο βομβητής θα ηχήσει επίσης μετά την επαναφορά του μετρητή ωρών (δείτε σελίδα 46).

*: Μπορεί περιστασιακά να αναβοσβήνει, αν συμβεί κάποια δυσλειτουργία.

Όταν ενεργοποιηθεί το προειδοποιητικό σύστημα πίεσης λαδιού:

1. Σταματήστε αμέσως τον κινητήρα και ελέγξτε τη στάθμη του λαδιού (δείτε σελίδα 59).
2. Αν η στάθμη του λαδιού βρίσκεται στο συνιστώμενο επίπεδο, ξεκινήστε τον κινητήρα και πάλι. Αν το προειδοποιητικό σύστημα πίεσης λαδιού σταματήσει μετά από 30 δευτερόλεπτα, αυτό σημαίνει ότι λειτουργεί κανονικά.

ΣΗΜΕΙΩΣΗ:

Αν το γκάτζι κλείσει ξαφνικά, αφού έχετε πλεύσει με πλήρες γκάτζι, τότε οι στροφές του κινητήρα μπορεί να μειωθούν περισσότερο από την καθορισμένη τιμή του ρελαντί. Αυτό μπορεί να προκαλέσει στιγμιαία ενεργοποίηση του προειδοποιητικού συστήματος πίεσης λαδιού.

3. Αν το προειδοποιητικό σύστημα πίεσης λαδιού παραμείνει ενεργοποιημένο μετά από 30 δευτερόλεπτα, επιστρέψτε στο πλησιέστερο χώρο προσόρμισης

και απευθυνθείτε στο πλησιέστερο εξουσιοδοτημένο συνεργείο εξωλέμβιων κινητήρων Honda.

Όταν ενεργοποιηθεί το προειδοποιητικό σύστημα υπερθέρμανσης:

ΟΠΗ ΕΛΕΓΧΟΥ ΝΕΡΟΥ ΨΥΞΗΣ

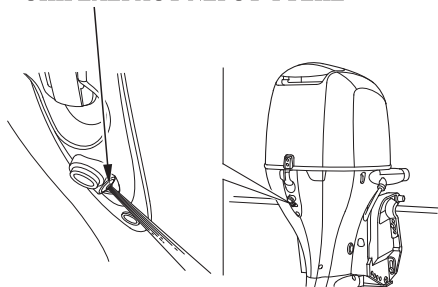

1. Επαναφέρετε αμέσως το μοχλό επιλογής ή το μοχλό χειριστηρίου στη θέση N (κράτει). Ελέγξτε αν εξέρχεται νερό από την οπή ελέγχου του νερού ψύξης.
2. Αν εκρέει νερό από την οπή ελέγχου, παραμείνετε στο ρελαντί για 30 δευτερόλεπτα. Αν το προειδοποιητικό σύστημα υπερθέρμανσης σταματήσει μετά από 30 δευτερόλεπτα, αυτό σημαίνει ότι λειτουργεί κανονικά.

ΣΗΜΕΙΩΣΗ:

Αν ο κινητήρας σβήσει, αφού έχει λειτουργήσει με πλήρες γκάτζι, τότε η θερμοκρασία του μπορεί να αυξηθεί περισσότερο από την κανονική. Αν ο κινητήρας τεθεί και πάλι σε λειτουργία, μετά από πολύ μικρό χρονικό διάστημα, τότε μπορεί να ενεργοποιηθεί στιγμιαία το προειδοποιητικό σύστημα υπερθέρμανσης.

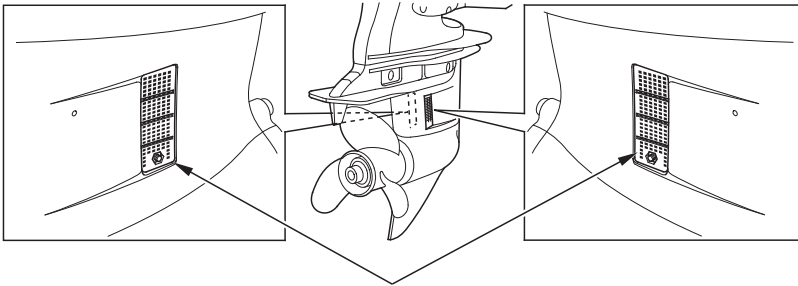

ΘΥΡΙΑ ΕΙΣΑΓΩΓΗΣ ΝΕΡΟΥ ΨΥΞΗΣ
(σε κάθε πλευρά)

3. Εάν το προειδοποιητικό σύστημα υπερθέρμανσης παραμένει ενεργοποιημένο, σβήστε τον κινητήρα. Ανασηκώστε τον κινητήρα και ελέγξτε μήπως παρεμποδίζονται οι θυρίδες εισαγωγής του νερού. Εάν δεν παρεμποδίζονται με κάποιο τρόπο, επιστρέψτε στον πλησιέστερο χώρο προσόρμισης και απευθυνθείτε στο πλησιέστερο εξουσιοδοτημένο συνεργείο εξωλέμβιων κινητήρων.

Όταν ενεργοποιηθεί το PGM-FI:

1. Συμβουλευθείτε ένα εξουσιοδοτημένο συνεργείο εξωλέμβιων κινητήρων Honda.

Όταν ενεργοποιηθεί το σύστημα προειδοποίησης ACG:

1. Ελέγξτε τη μπαταρία (δείτε σελίδα 134). Αν η μπαταρία είναι εντάξει, συμβουλευθείτε ένα εξουσιοδοτημένο συνεργείο εξωλέμβιων κινητήρων Honda.

Όταν ηχεί ο βομβητής διαχωριστή νερού:

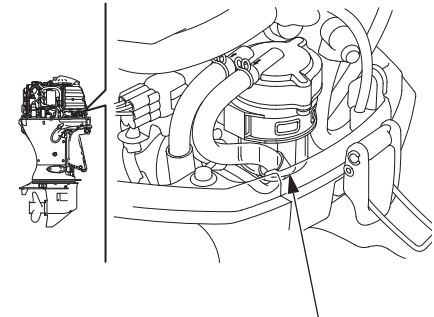

ΔΙΑΧΩΡΙΣΤΗΣ ΝΕΡΟΥ

1. Ελέγξτε το διαχωριστή νερού για τυχόν προσμίξεις στο νερό. Αν έχει συσσωρευτεί νερό, καθαρίστε τους (δείτε σελίδα 138).

<Περιοριστής υπερστροφίας>

Αυτός ο εξωλέμβιος κινητήρας διαθέτει περιοριστή υπερστροφίας, ο οποίος ενεργοποιείται όταν αυξάνονται υπερβολικά οι στροφές του κινητήρα. Ο περιοριστής υπερστροφίας μπορεί να ενεργοποιηθεί κατά τη διάρκεια της πλεύσης, της αύξησης της κλίσης του κινητήρα, ή αν η προπέλα βρεθεί να λειτουργεί εκτός νερού, κατά τη διάρκεια μιας απότομης στροφής.

Όταν ενεργοποιηθεί ο περιοριστής υπερστροφίας:

1. Μειώστε αμέσως την παροχή γκαζιού και ελέγξτε τη γωνία πλεύσης.
2. Αν η γωνία πλεύσης είναι σωστή αλλά ο περιοριστής υπερστροφίας παραμένει ενεργοποιημένος, σταματήστε τον κινητήρα, ελέγξτε την κατάσταση του, ελέγξτε αν έχετε τοποθετήσει τη σωστή προπέλα και αν έχει συμβεί κάποια ζημιά σε αυτή. Απευθυνθείτε σε ένα εξουσιοδοτημένο συνεργείο εξωλέμβιων κινητήρων της Honda, για την επιδιόρθωση ή την επισκευή.

<Ανόδιο>

ΑΝΟΔΙΟ (σε κάθε πλευρά)

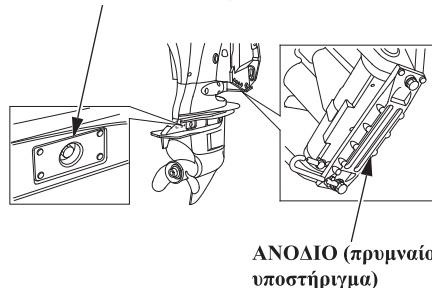

Τα ανόδια είναι ένα θυσιαζόμενο υλικό που βοηθά στην προστασία του εξωλέμβιου κινητήρα από τη διάβρωση.

ΣΗΜΕΙΩΣΗ

Το βάψιμο ή η επικάλυψη του ανοδίου θα προκαλέσει σχηματισμό σκουριάς και διάβρωση του εξωλέμβιου κινητήρα.

Υπάρχουν επίσης 2 μικρά ανόδια στις διόδους νερού στο μπλοκ του κινητήρα.

Λειτουργία σε ρηχά νερά

ΣΗΜΕΙΩΣΗ

Η υπερβολική γωνία πλεύσης/κλίσης κατά τη διάρκεια της λειτουργίας μπορεί να έχει ως αποτέλεσμα, το σήκωμα της προπέλας έξω από το νερό, με αποτέλεσμα η προπέλα να λειτουργεί στον αέρα και να αυξηθούν υπερβολικά οι στροφές του κινητήρα. Η υπερβολική γωνία πλεύσης/κλίσης μπορεί επίσης να προκαλέσει βλάβη στην αντλία νερού και υπερθέρμανση του κινητήρα.

Όταν πλέετε σε ρηχά νερά, ανασηκώστε τον εξωλέμβιο κινητήρα ώστε να αποφευχθεί η πρόσκρουση της προπέλας και του ποδιού στον πυθμένα (ανατρέξτε στις σελίδες 105 και 106). Όταν ο κινητήρας είναι ανασηκωμένος, πρέπει να λειτουργεί με χαμηλές στροφές.

Ελέγξτε αν εξέρχεται νερό από την οπή ελέγχου νερού ψύξης. Βεβαιωθείτε ότι ο κινητήρας δεν είναι τόσο ανασηκωμένος, ώστε η εισαγωγές του νερού να βρίσκονται έξω από το νερό.

Αν χρησιμοποιείτε μεγάλο ποσοστό του γκαζιού όταν έχετε την ταχύτητα πρόσω, ο εξωλέμβιος κινητήρας θα επιστρέψει στη λειτουργία της ρυθμιστικής ράβδου γωνίας. (τύπος G)

Πολλαπλοί εξωλέμβιοι κινητήρες

Σε σκάφη με περισσότερους από έναν εξωλέμβιους κινητήρες, όλοι οι κινητήρες κανονικά λειτουργούν ταυτόχρονα.

Εάν ένας ή περισσότεροι κινητήρες σβήσουν ενώ οι υπόλοιποι συνεχίσουν να λειτουργούν, θέστε τον κινητήρα που έχει σταματήσει να λειτουργεί στη θέση «N» (νεκρά) και ανασηκώστε τον έτσι ώστε η προπέλα του να βρίσκεται πάνω από την επιφάνεια του νερού.

Εάν η προπέλα του κινητήρα που έχει σβήσει παραμείνει στο νερό, ενδέχεται να περιστρέφεται ενώ το σκάφος διασχίζει το νερό, προκαλώντας αντίστροφη ροή νερού από την πλευρά της εξάτμισης. Αυτό θα συμβεί εάν η προπέλα του κινητήρα που έχει σταματήσει να λειτουργεί βρίσκεται μέσα στο νερό, με τον μοχλό ταχυτήτων στη θέση «R» (όπισθεν) και το σκάφος κινείται προς τα εμπρός. Η αντίστροφη ροή μπορεί να προκαλέσει δυσλειτουργία του κινητήρα.

9. ΔΙΑΚΟΠΗ ΛΕΙΤΟΥΡΓΙΑΣ ΚΙΝΗΤΗΡΑ

Παύση κινητήρα σε περίπτωση έκτακτης ανάγκης

(Τύπος Η)



(Τύπος R1)



(Τύποι R2, R3)

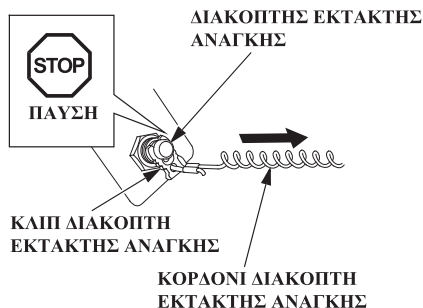

Τραβήξτε το κορδόνι του διακόπτη παύσης έκτακτης ανάγκης και αφαιρέστε το κλιπ από το διακόπτη. Έτσι θα σταματήσει ο κινητήρας.

ΣΗΜΕΙΩΣΗ:

Συνιστάται να σβήνετε τον κινητήρα με το κορδόνι του διακόπτη παύσης έκτακτης ανάγκης ανά διαστήματα, προκειμένου να είστε βέβαιοι ότι ο διακόπτης λειτουργεί σωστά.

Κανονική παύση κινητήρα (Τύπος Η)

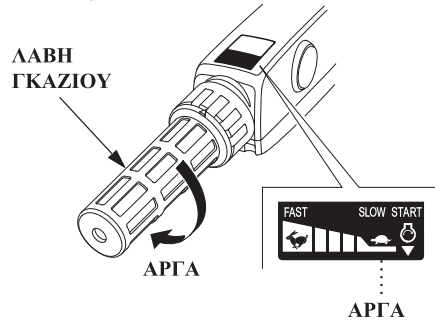

1. Στρέψτε τη λαβή γκαζιού στη θέση ΑΡΓΑ και μετακινήστε τον μοχλό επιλογής στη θέση ΚΡΑΤΕΙ.

ΣΗΜΕΙΩΣΗ:

Μετά την πλεύση με πλήρες γκάζί, αφήστε για λίγα λεπτά τον κινητήρα να κρυώσει σε λειτουργία στο ρελαντί.

ΚΛΕΙΔΙ ΔΙΑΚΟΠΤΗ ΚΙΝΗΤΗΡΑ

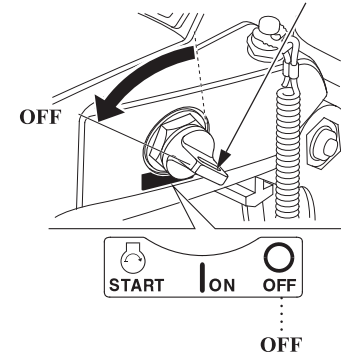

2. Γυρίστε το κλειδί του διακόπτη κινητήρα στη θέση OFF για να σταματήσει ο κινητήρας.

ΣΗΜΕΙΩΣΗ:

Σε περίπτωση που ο κινητήρας δεν σταματήσει, ενώ έχετε γυρίσει τον κεντρικό διακόπτη στη θέση OFF, πατήστε το διακόπτη παύσης έκτακτης ανάγκης για να σταματήσετε.

3. Αφαιρέστε το κλειδί του κεντρικού διακόπτη και φυλάξτε το. Σε περίπτωση που χρησιμοποιείτε φορητό ρεζερβουάρ καυσίμου, αποσυνδέστε τον σωλήνα καυσίμου πριν από την αποθήκευση ή τη μεταφορά του εξωλέμβιου κινητήρα.

ΔΙΑΚΟΠΗ ΛΕΙΤΟΥΡΓΙΑΣ ΚΙΝΗΤΗΡΑ

(Τύπος R)

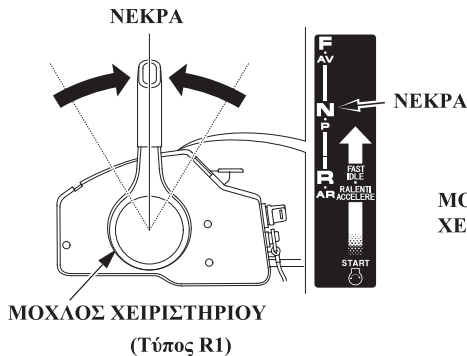

1. Μετακινήστε το μογλό χειριστηρίου στη θέση ΚΡΑΤΕΙ.

ΣΗΜΕΙΩΣΗ:

Μετά την πλεύση με πλήρες γκάζι, αφήστε για λίγα λεπτά τον κινητήρα να κρυώσει σε λειτουργία στο ρελαντί.

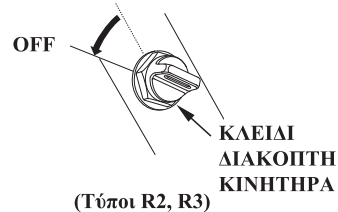
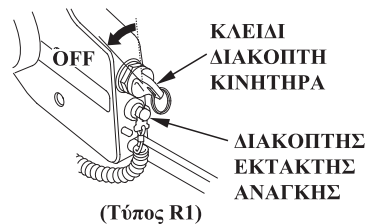
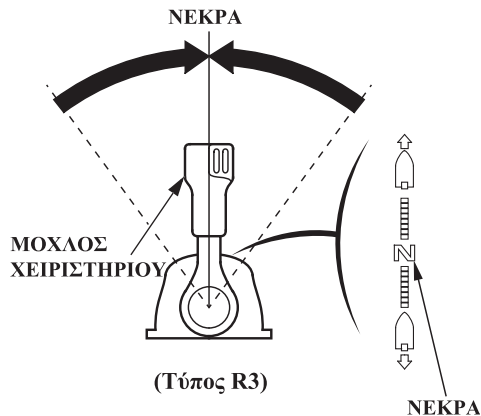
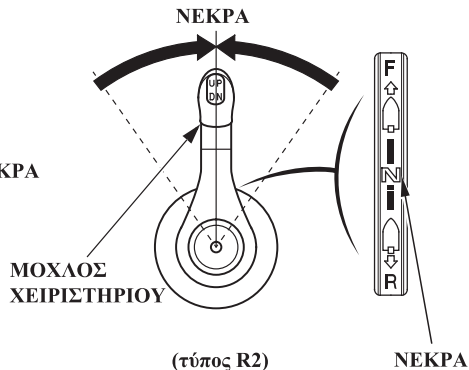

2. Γυρίστε το κλειδί του διακόπτη κινητήρα στη θέση OFF για να σταματήσει ο κινητήρας.

ΣΗΜΕΙΩΣΗ:

Σε περίπτωση που ο κινητήρας δεν σταματήσει, ενώ έχετε γυρίσει τον κεντρικό διακόπτη στη θέση OFF, πατήστε το διακόπτη παύσης έκτακτης ανάγκης για να σταματήσετε.

3. Αφαιρέστε το κλειδί του κεντρικού διακόπτη και φυλάξτε το. Σε περίπτωση που χρησιμοποιείτε φορητό ρεζερβουάρ καυσίμου, αποσυνδέστε τον σωλήνα καυσίμου πριν από την αποθήκευση ή τη μεταφορά του εξωλέμβιου κινητήρα.

Αποσύνδεση του σωλήνα καυσίμου

Πριν τη μεταφορά του κινητήρα, αποσυνδέστε και αφαιρέστε τον σωλήνα καυσίμου.

▲ ΠΡΟΕΙΔΟΠΟΙΗΣΗ

Η βενζίνη είναι εξαιρετικά εύφλεκτο υλικό και οι αναθυμιάσεις της μπορεί να αναφλεγούν προκαλώντας σοβαρό τραυματισμό ή θάνατο.

- Φροντίστε να μην χυθεί καύσιμο. Υπάρχει κίνδυνος ανάφλεξης των υπολειμμάτων ή των αναθυμιάσεων καυσίμου. Σε περίπτωση που χυθεί καύσιμο, βεβαιωθείτε ότι το σημείο αυτό έχει στεγνώσει, πριν την αποθήκευση ή τη μεταφορά του κινητήρα.
- Μην καπνίζετε και φροντίστε να μην υπάρχουν φλόγες ή σπίθες σε μέρη όπου γίνεται αποστράγγιση ή αποθήκευση καυσίμων.

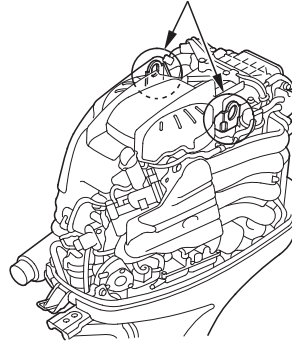
Μεταφορά**ΑΝΑΡΤΗΡΕΣ ΤΟΥ ΚΙΝΗΤΗΡΑ**

Όταν μεταφέρετε τον εξωλέμβιο κινητήρα πάνω σε όχημα, πρέπει να κάνετε τα εξής.

1. Αφαιρέστε το κάλυμμα κινητήρα.



2. Τοποθετήστε τα άγκιστρα ανύψωσης μπροστά από τους αναρτήρες και αναρτήστε τον εξωλέμβιο κινητήρα για να τον απομακρύνετε από το σκάφος.

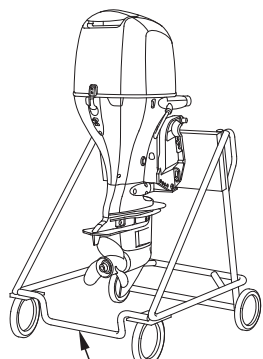

**ΒΑΣΗ ΣΤΗΡΙΞΗΣ
ΕΞΩΛΕΜΒΙΟΥ ΚΙΝΗΤΗΡΑ**

3. Ασφαλίστε τον εξωλέμβιο κινητήρα σε μία βάση στήριξης, με τα μπουλόνια και τα παξιμάδια.
4. Βγάλτε το άγκιστρο ανύψωσης και τοποθετήστε ξανά το κάλυμμα του κινητήρα.

Ρυμούλκηση (Τύπος Η)

ΚΟΥΜΠΙ ΡΥΘΜΙΣΗΣ ΤΡΙΒΗΣ ΤΟΥ ΣΥΣΤΗΜΑΤΟΣ ΔΙΕΥΘΥΝΣΗΣ

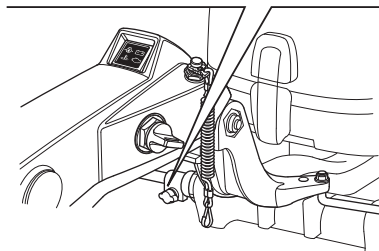
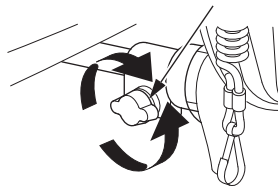

Κατά τη ρυμούλκηση ή τη μεταφορά του σκάφους με τον κινητήρα προσαρτημένο, πάντοτε αποσυνδέετε τον σωλήνα καυσίμου από το φορητό ρεζερβουάρ καυσίμου και σφίγγετε καλά το κουμπί ρύθμισης τριβής του συστήματος διεύθυνσης (δείτε σελίδα 66).

(Τύπος R)

Κατά τη ρυμούλκηση ή μεταφορά του σκάφους με τον κινητήρα προσαρμοσμένο, συνιστάται ο κινητήρας να παραμένει σε κανονική θέση λειτουργίας.

ΣΗΜΕΙΩΣΗ

Μην ρυμουλκείτε ή μεταφέρετε το σκάφος, όταν ο κινητήρας βρίσκεται σε κεκλιμένη θέση. Μπορεί να προκληθεί σοβαρή ζημιά στο σκάφος ή στον κινητήρα, εάν ο κινητήρας πέσει.

Το σκάφος θα πρέπει να ρυμουλκηθεί, ενώ ο κινητήρας βρίσκεται σε κανονική θέση λειτουργίας. Εάν δεν υπάρχει αρκετό ύψος από το έδαφος, τότε ρυμουλκίστε τον κινητήρα σε κεκλιμένη θέση χρησιμοποιώντας μια διάταξη υποστήριξης κινητήρα, όπως μια προστατευτική δοκό στήριξης ποδιού ή αφαιρέστε τον κινητήρα από το σκάφος.

Μετά από κάθε χρήση σε θαλάσσια ή ακάθαρτα ύδατα, καθαρίστε και ξεπλύνετε πολύ καλά τον εξωλέμβιο κινητήρα με γλυκό νερό.

ΣΗΜΕΙΩΣΗ

Μην ρίχνετε νερό ή αναστολείς διάβρωσης απευθείας επάνω στα ηλεκτρικά εξαρτήματα που βρίσκονται κάτω από το κάλυμμα του κινητήρα, όπως ενδεικτικά στον αισθητήρα O₂. Εάν εισέλθει νερό ή αναστολέας διάβρωσης στο εσωτερικό αυτού του εξαρτήματος, ενδέχεται να καταστραφεί. Πριν εφαρμόσετε έναν αναστολέα διάβρωσης, καλύψτε τον αισθητήρα O₂ με κάποιο προστατευτικό υλικό προκειμένου να αποφευχθούν τυχόν ζημιές.

Σβήστε τον κινητήρα πριν αρχίσετε τον καθαρισμό και το πλύσιμο.

1. Αποσυνδέστε τον σωλήνα καυσίμου από τον εξωλέμβιο κινητήρα.
2. Κατεβάστε τον εξωλέμβιο κινητήρα.
3. Καθαρίστε και πλύνετε το εξωτερικό του εξωλέμβιου κινητήρα με καθαρό νερό.

ΣΥΝΔΕΣΜΟΣ ΘΥΡΙΔΑΣ ΕΚΠΛΥΣΗΣ

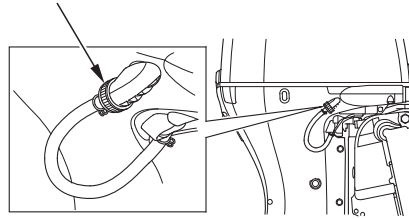

ΣΥΝΔΕΣΜΟΣ ΘΥΡΙΔΑΣ ΕΚΠΛΥΣΗΣ

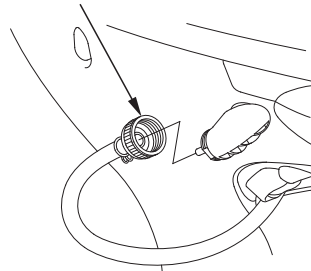

4. Αφαιρέστε το σύνδεσμο της θυρίδας έκπλυσης.
5. Βιδώστε το σύνδεσμο της θυρίδας έκπλυσης στη μάνικα.

6. Ανοίξτε την παροχή του καθαρού νερού και ξεπλύνετε τον εξωλέμβιο κινητήρα για 10 λεπτά τουλάχιστον.
 7. Στη συνέχεια, αποσυνδέστε τη μάνικα και τοποθετήστε ξανά το σύνδεσμο της θυρίδας έκπλυσης.
 8. Ανασηκώστε τον εξωλέμβιο κινητήρα και μετακινήστε το μοχλό ασφάλισης της ρύθμισης κλίσης στη θέση ΑΣΦΑΛΙΣΗ.
- Όταν χρησιμοποιείτε το σύνδεσμο του εύκαμπτου σωλήνα νερού:

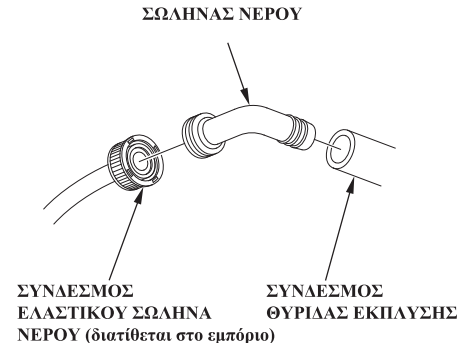

12. ΣΥΝΤΗΡΗΣΗ

Η περιοδική συντήρηση και ρύθμιση είναι απαραίτητες προκειμένου να διατηρηθεί ο κινητήρας σε άριστη κατάσταση λειτουργίας. Εκτελέστε τη συντήρηση και τον έλεγχο σύμφωνα με το ΧΡΟΝΟΔΙΑΓΡΑΜΜΑ ΣΥΝΤΗΡΗΣΗΣ.

▲ ΠΡΟΕΙΔΟΠΟΙΗΣΗ

Διακόψτε τη λειτουργία του κινητήρα πριν εκτελέσετε οποιαδήποτε εργασία συντήρησης. Εάν ο κινητήρας πρέπει να βρίσκεται σε λειτουργία, βεβαιωθείτε ότι ο χώρος αερίζεται καλά. Ποτέ μην αφήνετε τον κινητήρα να λειτουργεί σε κλειστό ή περιορισμένο χώρο. Τα καυσαέρια περιέχουν δηλητηριώδες μονοξείδιο του άνθρακα. Η έκθεση σε αυτά μπορεί να προκαλέσει απώλεια αισθήσεων και ενδέχεται να οδηγήσει σε θάνατο. Πριν θέσετε τον κινητήρα σε λειτουργία, βεβαιωθείτε ότι έχετε τοποθετήσει ξανά το κάλυμμα κινητήρα, εάν το είχατε αφαιρέσει. Ασφαλίστε καλά το μογλό σταθεροποίησης καλύμματος του κινητήρα (βλ. σελίδα 59).

ΣΗΜΕΙΩΣΗ

- Εάν ο κινητήρας πρέπει να βρίσκεται σε λειτουργία, βεβαιωθείτε ότι υπάρχει νερό τουλάχιστον 100 mm (4 in) πάνω από την πλάκα αντι-σπηλαιώσης, διαφορετικά η αντλία νερού μπορεί να μην τροφοδοτείται με επαρκές νερό ψύξης και επομένως ο κινητήρας θα υπερθερμανθεί.
- Χρησιμοποιήστε μόνο γνήσια εξαρτήματα HONDA ή αντίστοιχης ποιότητας για εργασίες συντήρησης ή επισκευής. Η χρήση ανταλλακτικών που δεν είναι αντίστοιχης ποιότητας μπορεί να οδηγήσει σε πρόκληση βλάβης στον κινητήρα.

Εργαλειοθήκη και ανταλλακτικά

Τα ακόλουθα εργαλεία και εξαρτήματα παρέχονται με τον εξωλέμβιο κινητήρα για εργασίες συντήρησης, ρύθμισης και επισκευές σε περίπτωση έκτακτης ανάγκης.

<Εφεδρικό κλιπ διακόπτη έκτακτης ανάγκης>

Το εφεδρικό κλιπ διακόπτη έκτακτης ανάγκης δεν διατίθεται για τους τύπους R2, R3 (δείτε σελίδα 31).

Το εφεδρικό κλιπ διακόπτη έκτακτης ανάγκης διατίθεται σε εξουσιοδοτημένο συνεργείο εξωλέμβιων κινητήρων.

Πάντοτε να έχετε μαζί σας επάνω στο σκάφος ένα εφεδρικό κλιπ διακόπτη παύσης έκτακτης ανάγκης. Το εφεδρικό κλιπ μπορεί να φυλαχθεί στο τσαντάκι εργαλείων ή σε ένα εύκολα προσβάσιμο σημείο επάνω στο σκάφος.

ΚΛΕΙΔΙ 8 x 10 mm

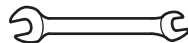

ΚΑΤΣΑΒΙΔΙ
PHILLIPS



ΠΡΟΣΦΥΣΗ



ΚΟΡΑΟΝΙ ΕΚΚΙΝΗΣΗΣ
ΕΚΤΑΚΤΗΣ ΑΝΑΓΚΗΣ

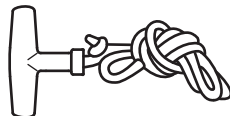

ΜΠΟΥΖΟΚΛΕΙΔΙΟ

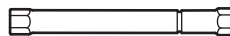

ΚΛΕΙΔΙ 18 x 19 mm

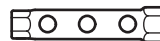

ΕΞΟΑΚΕΑΣ
ΑΣΦΑΛΕΙΩΝ

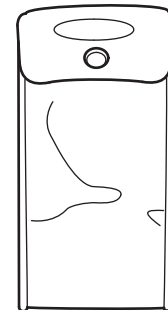

ΚΟΥΤΙ ΕΡΓΑΛΕΙΩΝ

ΣΥΝΤΗΡΗΣΗ

ΠΡΟΓΡΑΜΜΑ ΣΥΝΤΗΡΗΣΗΣ

ΕΞΑΡΤΗΜΑ	ΚΑΝΟΝΙΚΗ ΠΕΡΙΟΔΟΣ ΣΥΝΤΗΡΗΣΗΣ (3) Εκτελείται σε κάθε υποδεικνυόμενο μήνα ή διάστημα ωρών λειτουργίας, όποιο συμπληρωθεί πρώτο.	Σε κάθε χρήση	Μετά τη χρήση	Πρώτος μήνας ή 20 ώρες	Κάθε 6 μήνες ή 100 ώρες	Κάθε χρόνο ή 200 ώρες	Κάθε 2 έτη ή 400 ώρες	Ανατρέξτε στη σελίδα
Λάδι κινητήρα	Έλεγχος στάθμης Αλλαγή	ο		ο	ο			59 128
Φίλτρο λαδιού κινητήρα	Αντικατάσταση					ο (2)		—
Λάδι ποδιού	Αλλαγή			ο (2)	ο (2)			—
Σύνδεσμος γκαζιού	Έλεγχος-ρύθμιση			ο (2)	ο (2)			—
Διάκενο βαλβίδων	Έλεγχος-ρύθμιση					ο (2)		—
Μπουζί (Τυπικό)	Έλεγχος-ρύθμιση/Αντικατάσταση				ο			130 - 132
Μπουζί (Προαιρετικό μπουζί ιριδίου)	Έλεγχος Καθαρισμός Αντικατάσταση					ο		132 - 133 - 132 - 133
Προπέλα και κοπίλια	Έλεγχος	ο						64
Ανόδιο (εκτός κινητήρα)	Έλεγχος	ο						69
Ανόδιο (εντός κινητήρα)	Έλεγχος						ο (2) (6)	—
Στροφέας ρελαντί	Έλεγχος-ρύθμιση			ο (2)	ο (2)			—
Λίπανση	Γράσο			ο (1)	ο (1)			136, 137
Διαχωριστής νερού	Έλεγχος	ο						138

ΣΗΜΕΙΩΣΗ:

- (1) Η λίπανση πρέπει να πραγματοποιείται συχνότερα, όταν ο κινητήρας χρησιμοποιείται σε θαλασσινό νερό.
- (2) Η συντήρηση αυτών των στοιχείων θα πρέπει να πραγματοποιείται από κάποιο εξουσιοδοτημένο συνεργείο, εκτός εάν διαθέτετε τα κατάλληλα εργαλεία και άριστη μηχανολογική κατάρτιση. Ανατρέξτε στο Εγχειρίδιο Συνεργείου Honda σχετικά με τις διαδικασίες συντήρησης.
- (3) Για επαγγελματική εμπορική χρήση, καταγράψτε επακριβώς τις ώρες λειτουργίας για να καθορίσετε τα κατάλληλα διαστήματα συντήρησης.
- (6) Αντικαταστήστε τα ανόδια όταν μειωθούν σχεδόν στα δύο τρίτα του αρχικού τους μεγέθους, ή όταν αρχίσουν να θρυμματίζονται.

ΕΞΑΡΤΗΜΑ	ΚΑΝΟΝΙΚΗ ΠΕΡΙΟΔΟΣ ΣΥΝΤΗΡΗΣΗΣ (3) Εκτελείται σε κάθε υποδεικνυόμενο μήνα ή διάστημα ωρών λειτουργίας, όποιο συμπληρωθεί πρώτο.	Σε κάθε χρήση	Μετά τη χρήση	Πρώτος μήνας ή 20 ώρες	Κάθε 6 μήνες ή 100 ώρες	Κάθε χρόνο ή 200 ώρες	Κάθε 2 έτη ή 400 ώρες	Ανατρέξτε στη σελίδα
Φίλτρο καυσίμου (Πλευρά χαμηλής πίεσης)	Έλεγχος Αντικατάσταση				ο			141, 142 142, 143
Φίλτρο καυσίμου (Πλευρά υψηλής πίεσης)	Έλεγχος Αντικατάσταση				ο (2)		ο (2)	- -
Δεξαμενή καυσίμου και φίλτρο δεξαμενής	Καθαρισμός					ο		143, 144
Σωλήνας καυσίμου	Έλεγχος Αντικατάσταση	ο (8)						69 -
Θερμοστάτης	Έλεγχος					ο (2)		-
Μπαταρία και σύνδεση καλωδίων	Έλεγχος στάθμης και σύσφιξης	ο						67, 134
Μπουλόνια και παξιμάδια	Έλεγχος-σύσφιξη			ο (2)	ο (2)			-
Σωλήνας εξαεριστήρα	Έλεγχος					ο (2)		-
Δίοδοι ψυκτικού νερού	Καθαρισμός		ο (4)		ο (4)			-
Διαρροή ψυκτικού υγρού	Έλεγχος		ο					148
Αντλία νερού	Έλεγχος					ο (2)		-
Διακόπτης έκτακτης ανάγκης	Έλεγχος	ο						-
Διαρροή λαδιού κινητήρα	Έλεγχος	ο						-
Κάθε λειτουργικό εξάρτημα	Έλεγχος	ο						-
Κατάσταση κινητήρα (5)	Έλεγχος	ο						-
Αυτόματα ρύθμιση γωνίας πλεύσης/ κλίσης	Έλεγχος				ο (2)			-
Συρματόσχοινο αλλαγής ταχυτήτων	Έλεγχος-ρύθμιση				ο (2) (7)			-

ΣΗΜΕΙΩΣΗ:

- (2) Η συντήρηση αυτών των στοιχείων θα πρέπει να πραγματοποιείται από κάποιο εξουσιοδοτημένο συνεργείο, εκτός εάν διαθέτετε τα κατάλληλα εργαλεία και άριστη μηχανολογική κατάρτιση. Ανατρέξτε στο Εγχειρίδιο Συνεργείου Honda σχετικά με τις διαδικασίες συντήρησης.
- (3) Για επαγγελματική εμπορική χρήση, καταγράψτε επακριβώς τις ώρες λειτουργίας για να καθορίσετε τα κατάλληλα διαστήματα συντήρησης.
- (4) Όταν ο κινητήρας χρησιμοποιείται σε θαλάσσια, θολά ή λασπωμένα ύδατα, θα πρέπει να ξεπλένεται με καθαρό νερό μετά από κάθε χρήση.
- (5) Κατά την εκκίνηση, ελέγξτε για μη φυσιολογικό θόρυβο από τον κινητήρα και ότι το νερό ψύξης ρέει ελεύθερα από την οπή ελέγχου.
- (7) Για τους χρήστες που χρησιμοποιούν συχνά τη λειτουργία αλλαγής ταχύτητας, συνιστάται η αντικατάσταση συρματόσχοινου αλλαγής ταχυτήτων κάθε τρία χρόνια περίπου.
- (8) Ελέγξτε τον σωλήνα καυσίμου για τυχόν διαρροή, ρωγμές ή φθορά. Εάν παρουσιάζει διαρροή, ρωγμές ή φθορά, απευθυνθείτε σε εξουσιοδοτημένο συνεργείο για αντικατάστασή του πριν χρησιμοποιήσετε τον εξωλέμβιο κινητήρα σας.
- (9) Αντικαταστήστε τον σωλήνα καυσίμου εάν υπάρχουν ενδείξεις διαρροής, ρωγμών ή φθοράς.

Λάδι κινητήρα

Ανεπαρκής ποσότητα λαδιού κινητήρα ή ρυπασμένο λάδι επηρεάζει αρνητικά τη διάρκεια ζωής των ολισθαινόντων ή κινούμενων μερών.

Διάστημα αλλαγής λαδιού:

20 ώρες λειτουργίας μετά την ημερομηνία αγοράς ή μετά τον πρώτο μήνα όσον αφορά στην αρχική αντικατάσταση, έπειτα κάθε 100 ώρες λειτουργίας ή κάθε 6 μήνες.

Χωρητικότητα λαδιού:

4,2 L ...χωρίς αντικατάσταση του φίλτρου λαδιού

4,4 L ...με αντικατάσταση του φίλτρου λαδιού

Συνιστώμενο λάδι:

Λάδι κινητήρα SAE 10W-30 ή αντίστοιχο, API Κατάταξη Συντήρησης SG, SH ή SJ.

<Αντικατάσταση λαδιού κινητήρα>

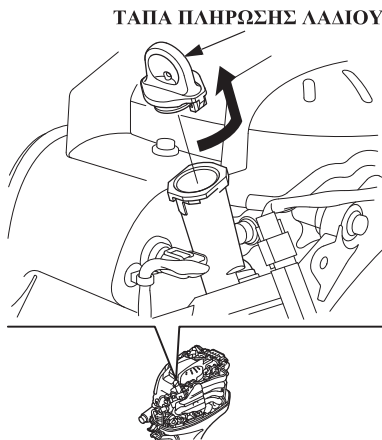

Αποστραγγίστε το λάδι, ενώ ο κινητήρας είναι ακόμα ζεστός για να εξασφαλίσετε γρήγορη και πλήρη αποστράγγιση.

1. Τοποθετήστε τον εξωλέμβιο κινητήρα κατακόρυφα και αφαιρέστε το κάλυμμα κινητήρα. Αφαιρέστε την τάπα πλήρωσης λαδιού (δείτε σελίδα 61).

ΣΤΕΓΑΝΟΠΟΙΗΤΙΚΗ ΒΙΑ ΑΠΟΣΤΡΑΓΓΙΣΗΣ ΡΟΔΕΛΑ (Αντικατάσταση)

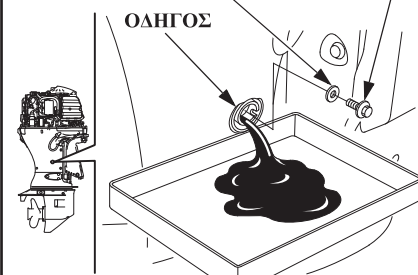

2. Τοποθετήστε ένα κατάλληλο δοχείο κάτω από τον οδηγό.
3. Αφαιρέστε την τάπα αποστράγγισης του λαδιού κινητήρα και τη στεγανοποιητική ροδέλα, χρησιμοποιώντας το κλειδί και αποστραγγίστε το λάδι.

Τοποθετήστε μια νέα στεγανοποιητική ροδέλα και την τάπα αποστράγγισης και σφίξτε τη καλά.

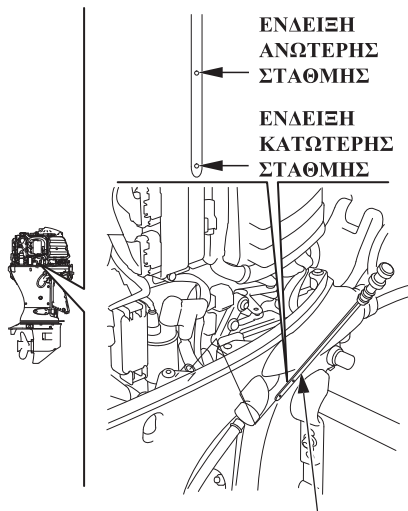

ΔΕΙΚΤΗΣ ΣΤΑΘΜΗΣ ΛΑΔΙΟΥ

4. Συμπληρώστε με συνιστώμενο λάδι μέχρι την ένδειξη ανώτερου ορίου στο δείκτη στάθμης.
5. Τοποθετήστε και ασφαλίστε το κάλυμμα του κινητήρα.

6. Τοποθετήστε ξανά την τάπα πλήρωσης λαδιού και σφίξτε την καλά. Μην σφίγγετε υπερβολικά (δείτε σελίδα 62).
7. Τοποθετήστε και σφίξτε το δείκτη στάθμης.

ΣΗΜΕΙΩΣΗ:

Παρακαλούμε, απορρίψτε το μεταχειρισμένο λάδι εξωλέμβιου κινητήρα κατά τρόπο συμβατό με τις περιβαλλοντικές διατάξεις. Συνιστάται η διάθεσή του σε σφραγισμένο δοχείο στην τοπική υπηρεσία ανακύκλωσης. Μην το πετάτε στα σκουπίδια και μην το χύνετε στο έδαφος.

Πλύνετε τα χέρια σας με σαπούνι και νερό μετά την επαφή με το μεταχειρισμένο λάδι κινητήρα.

Μπουζί

Για να διασφαλιστεί η σωστή λειτουργία του κινητήρα, το μπουζί θα πρέπει να διαθέτει το κατάλληλο διάκενο και να είναι καθαρό από εναποθέσεις.

▲ ΠΡΟΣΟΧΗ

Το μπουζί θερμαίνεται πολύ κατά τη λειτουργία και παραμένει ζεστό για λίγο διάστημα, μετά το σβήσιμο του κινητήρα. Αφήστε τον κινητήρα να κρυώσει πριν επισκευάσετε το μπουζί.

Δείτε στη σελίδα 132 για οδηγίες αναφορικά στο χειρισμό των μπουζί ιριδίου (προαιρετικά εξαρτήματα).

<Στάνταρ μπουζί>

Συνιστώμενο μπουζί:
ZFR6K-9E (NGK)

ΣΗΜΕΙΩΣΗ

Χρησιμοποιείτε μόνο τους συνιστώμενους τύπους μπουζί ή αντίστοιχους. Μπουζί με ακατάλληλο εύρος θερμοότητας μπορεί να προκαλέσουν ζημιά στον κινητήρα.

<Επιθεώρηση και αντικατάσταση>

1. Αποσυνδέστε τον αρνητικό (-) ακροδέκτη της μπαταρίας.
2. Απασφαλίστε και αφαιρέστε το κάλυμμα κινητήρα (δείτε σελίδα 59).

ΜΠΟΥΛΟΝΙ ΜΕ ΚΕΦΑΛΗ ΕΣΩΤΕΡΙΚΟΥ ΕΞΑΓΩΝΟΥ 6 x 20 mm ΜΕ ΦΛΑΝΤΖΑ

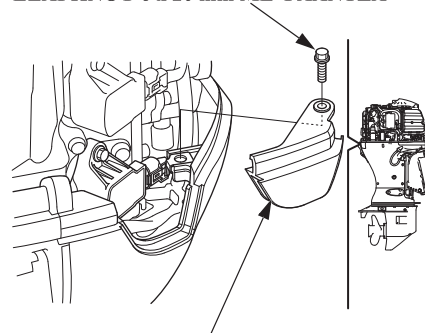

ΚΑΛΥΜΜΑ ΣΥΝΤΗΡΗΣΗΣ ΤΑΠΑΣ

3. Αφαιρέστε το μπουλόνι με κεφαλή εσωτερικού εξαγώνου 6 x 20 mm με φλάντζα και αφαιρέστε το κάλυμμα συντήρησης της τάπας.

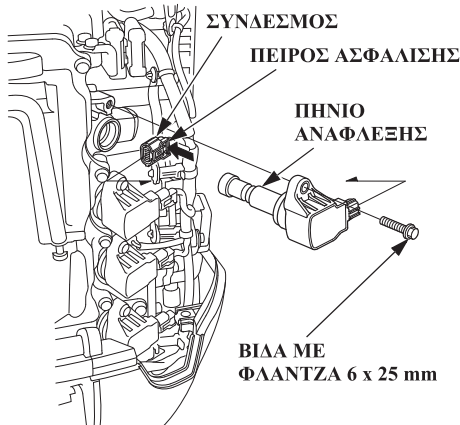

4. Αφαιρέστε το μπουλόνι 6 x 25 mm με φλάντζα. Αποσυνδέστε το σύνδεσμο, πιέζοντας το πτερύγιο ασφάλισης και αφαιρέστε το πηνίο ανάφλεξης.



ΚΛΕΙΔΙ ΓΙΑ ΜΠΟΥΖΙ

5. Αφαιρέστε το μπουζί χρησιμοποιώντας το αντίστοιχο κλειδί, το σωληνωτό κλειδί και το κατσαβίδι (βοηθητικά εξαρτήματα).

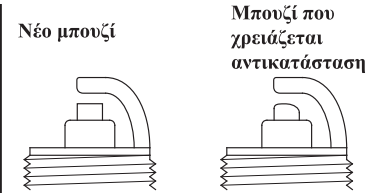

6. Επιθεωρήστε τα μπουζί.

- (1) Εάν τα ηλεκτρόδια έχουν διαβρωθεί σημαντικά ή έχουν κατάλοιπα άνθρακα, καθαρίστε τα με συρμάτινη βούρτσα.
- (2) Αντικαταστήστε το μπουζί εάν το κεντρικό ηλεκτρόδιο παρουσιάζει φθορά.
Το μπουζί φθείρεται με διάφορους τρόπους. Εάν η ροδέλα στεγανοποίησης εμφανίζει σημάδια φθοράς, ή εάν ο μονωτήρας παρουσιάζει ρωγμές ή είναι ξεφτισμένος, αντικαταστήστε τα μπουζί.

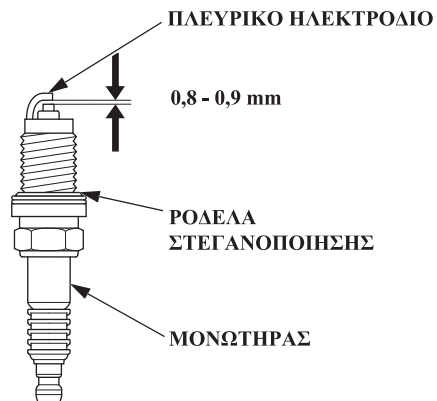

7. Μετρήστε τα διάκενα των μπουζί με ένα φίλερ τύπου σύρματος. Τα διάκενα θα πρέπει να κυμαίνονται μεταξύ 0,8 και 0,9 mm. Διορθώστε το διάκενο, εάν απαιτείται, λυγίζοντας προσεκτικά το πλευρικό ηλεκτρόδιο.
8. Βιδώστε τα μπουζί με το χέρι για να αποφύγετε τυχόν ζημιά στο σπείρωμα.
9. Αφού τοποθετήσετε τα μπουζί, σφίξτε τα χρησιμοποιώντας το κλειδί για μπουζί, για να συμπιεστούν οι ροδέλες.

ΣΗΜΕΙΩΣΗ:

Εάν τοποθετείτε καινούργια μπουζί, σφίξτε τα κατά 1/2 στροφή μετά την τοποθέτηση για να συμπιεστούν οι ροδέλες. Εάν τοποθετείτε ξανά μεταχειρισμένα μπουζί, σφίξτε τα κατά 1/8 — 1/4 στροφής μετά την τοποθέτηση για να συμπιεστούν οι ροδέλες.

ΣΗΜΕΙΩΣΗ

Θα πρέπει να σφίξετε καλά τα μπουζί. Εάν δεν σφίξετε καλά το μπουζί, αυτό μπορεί να υπερθερμανθεί και να προκαλέσει βλάβη στον κινητήρα.

10. Πιέστε το βύσμα του καλωδίου πάνω στο πηνίο της ανάφλεξης. Βεβαιωθείτε ότι έχει ασφαλίσει στη θέση του.
11. Τοποθετήστε τον πολλαπλασιαστή. Τοποθετήστε πάλι το μπουλόνι.
12. Επαναλάβετε τη διαδικασία αυτή για τα υπόλοιπα τρία μπουζί.
13. Επανατοποθετήστε το κάλυμμα συντήρησης του μπουζί και το κάλυμμα κινητήρα. Όταν επανατοποθετείτε τα καλύμματα, βεβαιωθείτε ότι δεν έχουν πιαστεί τα καλώδια μεταξύ των καλυμμάτων και του κινητήρα.

<Προαιρετικά εξαρτήματα: Μπουζί ιριδίου>

Συνιστώμενο μπουζί:
IZFR6K-11E (NGK)

ΣΗΜΕΙΩΣΗ

Χρησιμοποιείτε μόνο τους συνιστώμενους τύπους μπουζί ή αντίστοιχους. Μπουζί με ακατάλληλο εύρος θερμότητας μπορεί να προκαλέσουν ζημιά στον κινητήρα.

Η διαδικασία τοποθέτησης και αφαίρεσης των μπουζί ιριδίου είναι η ίδια με αυτή των τυπικών μπουζί.

Τα μπουζί αυτά διαθέτουν ένα κεντρικό ηλεκτρόδιο με επίστρωση ιριδίου. Κατά τη συντήρηση των μπουζί, ακολουθείτε τις εξής οδηγίες.

- Μην καθαρίζετε τα μπουζί. Εάν ένα ηλεκτρόδιο λερωθεί με συσσωρευμένα σωματίδια ή ακαθαρσίες, αντικαταστήστε το με ένα καινούριο. Για τον καθαρισμό των μπουζί ιριδίου απευθυνθείτε σε ένα εξουσιοδοτημένο συνεργείο εξωλέμβιων κινητήρων Honda, εκτός εάν διαθέτετε τα κατάλληλα εργαλεία και την απαραίτητη μηχανολογική κατάρτιση.
- Χρησιμοποιείτε μόνο φίλερ τύπου σύρματος για να ελέγξετε το διάκενο των μπουζί, όταν χρειάζεται. Για την αποτροπή τυχόν ζημιάς στην επίστρωση ιριδίου του κεντρικού ηλεκτροδίου, μην χρησιμοποιείτε ποτέ φίλερ με λάμες.
Τα διάκενα θα πρέπει να κυμαίνονται μεταξύ 1,0 και 1,3 mm.
- Μην ρυθμίζετε το διάκενο του μπουζί. Εάν το διάκενο είναι εκτός προδιαγραφών, αντικαταστήστε το μπουζί με καινούριο.

Μπαταρία

ΣΗΜΕΙΩΣΗ

Ο χειρισμός της μπαταρίας διαφέρει ανάλογα με τον τύπο της μπαταρίας και οι οδηγίες που περιγράφονται παρακάτω μπορεί να μην είναι εφαρμόσιμες για την μπαταρία του εξωλέμβιου κινητήρα σας. Ανατρέξτε στις οδηγίες του κατασκευαστή της μπαταρίας.

▲ ΠΡΟΕΙΔΟΠΟΙΗΣΗ

Οι μπαταρίες παράγουν εκρηκτικά αέρια: Σε περίπτωση ανάφλεξης, θα προκληθεί έκρηξη που μπορεί να οδηγήσει σε σοβαρό τραυματισμό ή τύφλωση. Κατά τη φόρτιση της μπαταρίας, βεβαιωθείτε ότι υπάρχει επαρκής εξαερισμός.

- **ΧΗΜΙΚΟΣ ΚΙΝΔΥΝΟΣ:** Ο ηλεκτρολύτης της μπαταρίας περιέχει θειικό οξύ. Η επαφή με τα μάτια ή το δέρμα μπορεί να προκαλέσει σοβαρά εγκαύματα. Πρέπει να χρησιμοποιείτε προστατευτικό κάλυμμα για το πρόσωπο και να φοράτε προστατευτικό ρουχισμό.

- Φροντίστε να μην υπάρχουν φλόγες ή σπίθες και μην καπνίζετε στον χώρο αυτό. **ΑΝΤΙΔΟΤΟ:** Αν ο ηλεκτρολύτης έρθει σε επαφή με τα μάτια σας, ξεπλύνετε καλά με ζεστό νερό για τουλάχιστον 15 λεπτά και καλέστε αμέσως γιατρό.
- **ΔΗΛΗΤΗΡΙΟ:** Ο ηλεκτρολύτης είναι δηλητήριο. **ΑΝΤΙΔΟΤΟ:**
 - Εξωτερικά: Ξεπλύνετε καλά με νερό.
 - Εσωτερικά: Πιείτε άφθονο νερό ή γάλα. Στη συνέχεια, πιείτε γάλα μαγνησίας ή φυτικό έλαιο και καλέστε αμέσως γιατρό.
- **ΦΥΛΑΣΣΕΤΕ ΜΑΚΡΙΑ ΑΠΟ ΤΑ ΠΑΙΔΙΑ.**

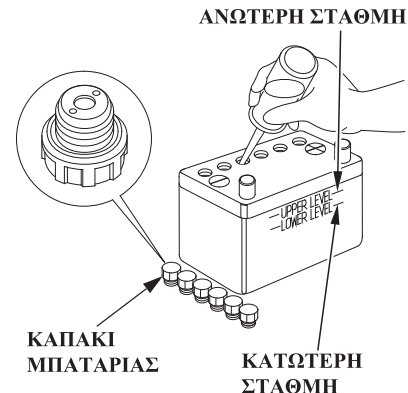

<Στάθμη υγρού μπαταρίας>

Ελέγξτε εάν η στάθμη του υγρού μπαταρίας βρίσκεται ανάμεσα στην ανώτατη και στην κατώτατη ένδειξη και ελέγξτε την οπή αερισμού στα καπάκια της μπαταρίας για τυχόν φραγή. Εάν η στάθμη του υγρού μπαταρίας είναι κοντά ή κάτω από την κατώτερη ένδειξη, προσθέστε απεσταγμένο νερό μέχρι την ανώτερη ένδειξη στάθμης.

<Καθαρισμός μπαταρίας>

1. Αποσυνδέστε το καλώδιο της μπαταρίας στον αρνητικό (-) ακροδέκτη, και στη συνέχεια στον θετικό (+) ακροδέκτη.
2. Αφαιρέστε την μπαταρία και καθαρίστε τους ακροδέκτες της και τα καλώδια με μεταλλική βούρτσα ή γυαλόχαρτο.
Καθαρίστε τη μπαταρία με διάλυμα δισανθρακικού νατρίου και ζεστό νερό, φροντίζοντας ώστε να μην εισέλθει διάλυμα ή νερό μέσα στα στοιχεία της μπαταρίας. Αφήστε τη μπαταρία να στεγνώσει εντελώς.

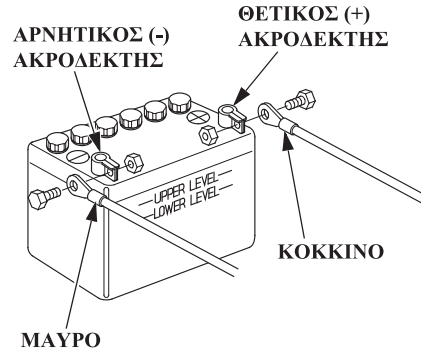

3. Συνδέστε το θετικό (+) καλώδιο της μπαταρίας στο θετικό (+) ακροδέκτη και στη συνέχεια το αρνητικό (-) καλώδιο στον αρνητικό (-) ακροδέκτη. Σφίξτε τις βίδες και τα παξιμάδια καλά. Καλύψτε τους ακροδέκτες της μπαταρίας με γράσο.

⚠ ΠΡΟΣΟΧΗ

Όταν αποσυνδέετε το καλώδιο της μπαταρίας, βεβαιωθείτε ότι αποσυνδέετε πρώτα τον αρνητικό (-) ακροδέκτη. Για τη σύνδεση, πρώτα συνδέετε το θετικό (+) ακροδέκτη και μετά τον αρνητικό (-). Μην αποσυνδέετε ποτέ το καλώδιο της μπαταρίας με αντίστροφη σειρά, για να μην δημιουργηθεί βραχυκύκλωμα όταν ένα εργαλείο ακουμπήσει στους πόλους.

ΣΥΝΤΗΡΗΣΗ

Λίπανση

Καθαρίστε το εξωτερικό του κινητήρα χρησιμοποιώντας ένα πανί εμποτισμένο με καθαρό λάδι. Απλώστε αντιδιαβρωτικό γράσο θαλάσσης στα ακόλουθα εξαρτήματα:

Χρονικό διάστημα λίπανσης: 20 ώρες ή έναν μήνα μετά την ημερομηνία αγοράς όσον αφορά στην αρχική λίπανση, έπειτα κάθε 100 ώρες ή 6 μήνες.

ΣΗΜΕΙΩΣΗ:

- Απλώστε αντιδιαβρωτικό λάδι στις περιστρεφόμενες επιφάνειες, στα σημεία όπου δεν εισχωρεί το γράσο.
- Η λίπανση πρέπει να πραγματοποιείται συχνότερα, όταν ο κινητήρας χρησιμοποιείται σε θαλασσινό νερό.

**ΒΡΑΧΙΟΝΑΣ/ΣΥΝΔΕΣΗ/
ΑΞΟΝΑΣ/ ΔΙΣΚΟΣ ΓΚΑΖΙΟΥ**

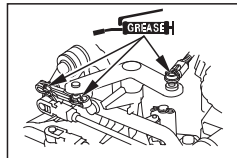

ΑΞΟΝΑΣ ΜΕΤΑΛΛΟΣΗΣ

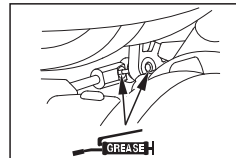

**ΛΑΒΗ ΠΗΛΑΔΙΟΥ
(Τύπος Η)**

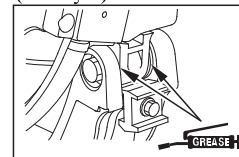

**ΡΑΒΔΟΣ/ ΣΥΝΔΕΣΗ
ΓΚΑΖΙΟΥ**

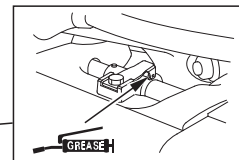

ΚΕΛΥΦΟΣ ΣΤΡΟΦΕΑ

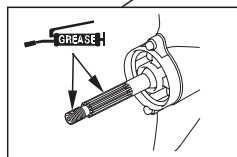
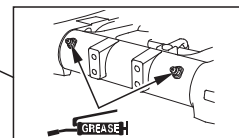

ΒΡΑΧΙΟΝΑΣ ΚΑΙΣΗΣ



ΑΞΟΝΑΣ ΚΑΙΣΗΣ

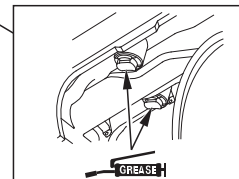

ΕΜΒΟΛΟ

ΒΡΑΧΙΟΝΑΣ ΣΥΝΔΕΣΗΣ ΑΛΛΑΓΗΣ
ΤΑΧΥΤΗΤΩΝ / ΑΞΟΝΑΣ ΑΛΛΑΓΗΣ
ΤΑΧΥΤΗΤΩΝ / ΠΕΙΡΟΣ ΣΥΝΔΕΣΗΣ /
ΔΙΣΚΟΣ ΑΞΟΝΑ/ ΑΞΟΝΑΣ
ΟΛΙΣΘΗΣΗΣ/ ΕΛΑΤΗΡΙΩΤΟΣ
ΑΞΟΝΑΣ

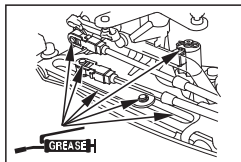

ΜΟΧΛΟΣ ΑΣΦΑΛΙΣΗΣ
ΡΥΘΜΙΣΗΣ ΚΛΙΣΗΣ
(σε κάθε πλευρά)

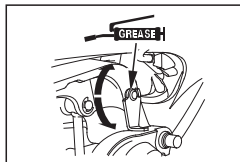

ΣΠΕΙΡΩΜΑ ΑΞΟΝΑ ΚΛΙΣΗΣ

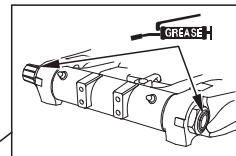

ΠΑΛΙΣΙΟ ΣΤΗΡΙΞΗΣ

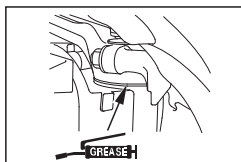

ΠΕΙΡΟΣ/ ΚΟΥΖΙΝΕΤΟ
ΑΝΩ ΚΥΛΙΝΔΡΟΥ

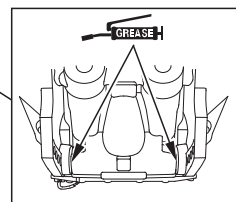
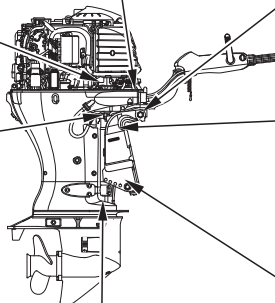
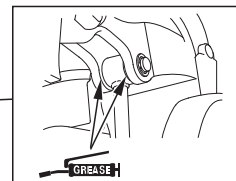

ΚΟΥΖΙΝΕΤΟ/ ΚΟΛΑΡΟ
ΚΑΤΩ ΚΥΛΙΝΔΡΟΥ

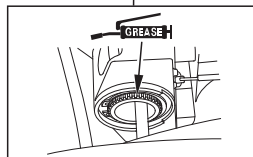

ΑΞΟΝΑΣ ΣΤΡΟΦΕΑ

Διαχωριστής νερού

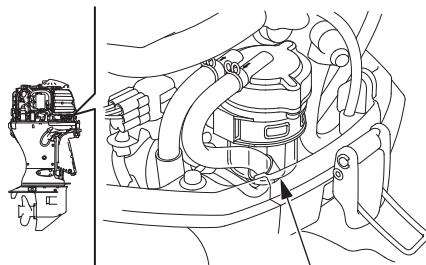

ΔΙΑΧΩΡΙΣΤΗΣ ΝΕΡΟΥ

Ο διαχωριστής νερού βρίσκεται κοντά στο μοχλό σταθεροποίησης του καλύμματος κινητήρα στην πλευρά του σκάφους. Η συσσώρευση νερού στο διαχωριστή μπορεί να προκαλέσει απώλεια ισχύος ή δυσκολία κατά την εκκίνηση. Ελέγχετε τακτικά τον διαχωριστή νερού. Καθαρίστε τον ή απευθυνθείτε σε ένα εξουσιοδοτημένο συνεργείο εξωλέμβιων κινητήρων Honda για την εργασία αυτή.

▲ ΠΡΟΕΙΔΟΠΟΙΗΣΗ

Η βενζίνη είναι εξαιρετικά εύφλεκτο υλικό και οι αναθυμιάσεις της μπορεί να αναφλεγούν προκαλώντας σοβαρό τραυματισμό ή θάνατο. Μην καπνίζετε και φροντίστε να μην υπάρχουν φλόγες ή σπινθίρες στον χώρο όπου εκτελούνται οι εργασίες. **ΦΥΛΑΣΣΕΤΕ ΜΑΚΡΙΑ ΑΠΟ ΤΑ ΠΑΙΔΙΑ.**

- Πάντα να εκτελείτε τις εργασίες σε χώρο που αερίζεται καλά.
- Φυλάσσετε σε ασφαλές δοχείο το καύσιμο που αποστραγγίζεται από τον εξωλέμβιο κινητήρα.
- Φροντίστε να μην χυθεί καύσιμο κατά τον καθαρισμό του διαχωριστή νερού. Υπάρχει κίνδυνος ανάφλεξης των υπολειμμάτων ή των αναθυμιάσεων καυσίμου. Εάν χυθεί καύσιμο, καθαρίστε την περιοχή καλά πριν θέσετε τον κινητήρα σε λειτουργία.

<Καθαρισμός>

ΒΙΛΕΣ ΣΩΛΗΝΩΝ ΚΑΥΣΙΜΟΥ (3)

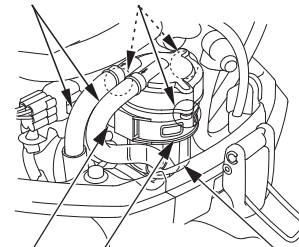

ΕΛΑΣΤΙΚΗ ΒΑΣΗ

ΔΙΑΧΩΡΙΣΤΗΣ ΝΕΡΟΥ

ΒΡΑΧΙΟΝΑΣ ΔΙΑΧΩΡΙΣΤΗ ΝΕΡΟΥ

1. Αφαιρέστε το κάλυμμα κινητήρα (δείτε σελίδα 59).
2. Αφαιρέστε την ελαστική βάση από το βραχίονα του διαχωριστή νερού και αφαιρέστε τη βάση από τη διάταξη του διαχωριστή.

ΣΗΜΕΙΩΣΗ

Κατά τη διάρκεια της αφαίρεσης της διάταξης του διαχωριστή, προσέχετε να μην προκαλέσετε ζημιά στα καλώδια με τον βραχίονα του διαχωριστή.

ΚΛΙΠ ΚΑΛΩΔΙΩΣΗΣ ΑΙΣΘΗΤΗΡΑΣ ΣΤΑΘΜΗΣ ΝΕΡΟΥ ΣΥΝΔΕΣΜΟΣ 2 ΑΚΡΟΔΕΚΤΩΝ

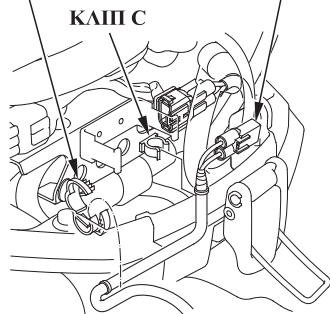

3. Ανοίξτε το κλιπ της καλωδίωσης και αφαιρέστε την καλωδίωση από το κλιπ C, έπειτα αποσυνδέστε το σύνδεσμο 2 ακροδεκτών του αισθητήρα στάθμης νερού.
4. Σφίξτε τους σωλήνες καυσίμου με τα αντίστοιχα κλιπ, για να αποτρέψετε τυχόν διαρροή καυσίμου.
5. Αποσυνδέστε τους σωλήνες καυσίμου από το διαχωριστή νερού.

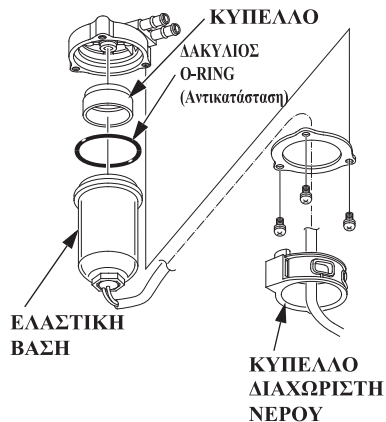

6. Αφαιρέστε τις τρεις βίδες και διαχωρίστε το κύπελλο του διαχωριστή νερού από το σώμα.
 7. Καθαρίστε καλά το κύπελλο του διαχωριστή νερού.
 8. Συναρμολογήστε πάλι το σώμα του διαχωριστή νερού και το κύπελλο, χρησιμοποιώντας νέο δακτύλιο o-ring.
- ΡΟΠΗ ΣΥΣΦΙΞΗΣ:**
4,2 N-m (0,43 kgf-m)

- Συναρμολογήστε έτσι ώστε το επίπεδο τμήμα του πίσω μέρους της ελαστικής βάσης να είναι παράλληλο με το ρακόρ του διαχωριστή νερού, όπως φαίνεται παρακάτω.

Συναρμολογήστε έτσι ώστε το επίπεδο τμήμα της ελαστικής βάσης και το ρακόρ του διαχωριστή νερού να είναι παράλληλα μεταξύ τους.

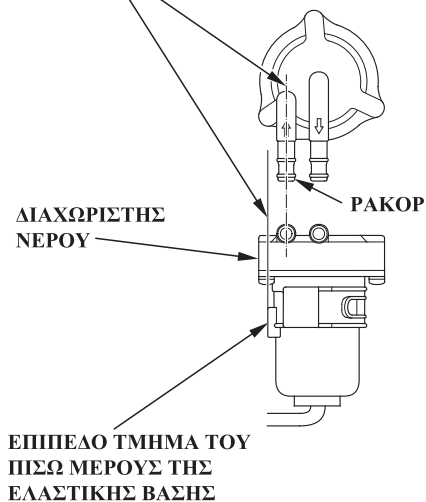



9. Συνδέστε το σύνδεσμο 2 ακροδεκτών του αισθητήρα στάθμης νερού. Τοποθετήστε την καλωδίωση στο κλιπ C και κλείστε το κλιπ. Ευθυγραμμίστε τις ταινίες ρύθμισης θέσης που βρίσκονται πάνω στην καλωδίωση, με το άκρο του κλιπ C και κλείστε το κλιπ, όπως φαίνεται παραπάνω.

10. Ακολουθήστε την αντίστροφη σειρά για την επανατοποθέτηση του διαχωριστή νερού.
11. Γεμίστε τον κινητήρα, με τη βοήθεια της φούσκας έγχυσης (δείτε σελίδα 72). Ελέγξτε για διαρροές καυσίμου. Επιδιορθώστε τα σημεία διαρροών καυσίμου, αν χρειάζεται.

ΣΗΜΕΙΩΣΗ:

Εάν ηχήσει ο βομβητής, θα υπάρχει συσσώρευση νερού ή στερεών, λόγω υπερβολικής ποσότητας νερού ή στερεών η οποία έχει συσσωρευτεί στο κύπελλο διαχωριστή νερού. Ελέγξτε τη δεξαμενή καυσίμου. Εάν χρειάζεται, καθαρίστε τη δεξαμενή καυσίμου.

Φίλτρο καυσίμου

ΦΙΛΤΡΟ ΚΑΥΣΙΜΟΥ
(μέσα στο κύπελλο)

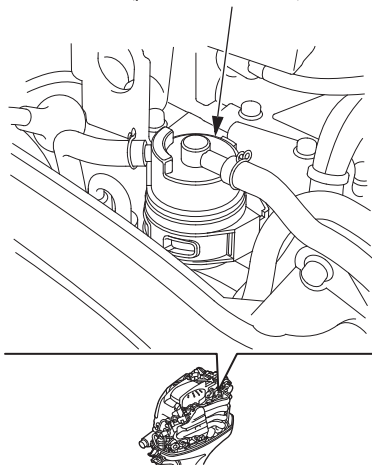

Το φίλτρο καυσίμου (μέσα στο ποτήρι) βρίσκεται ανάμεσα στην αντλία καυσίμου και στο διαχωριστή νερού. Το νερό ή το ίζημα που έχει συσσωρευτεί στο φίλτρο καυσίμου μπορεί να προκαλέσει απώλεια ισχύος ή δυσκολία κατά την εκκίνηση. Ελέγχετε και αντικαθιστάτε τακτικά το φίλτρο καυσίμου.

Χρονικό διάστημα ελέγχου:

Κάθε 100 ώρες λειτουργίας ή 6 μήνες.

Χρονικό διάστημα αντικατάστασης:

Κάθε 400 ώρες λειτουργίας ή 2 χρόνια.

▲ ΠΡΟΕΙΔΟΠΟΙΗΣΗ

Η βενζίνη είναι εξαιρετικά εύφλεκτο υλικό και οι αναθυμιάσεις της μπορεί να αναφλεγούν προκαλώντας σοβαρό τραυματισμό ή θάνατο. Μην καπνίζετε και φροντίστε να μην υπάρχουν φλόγες ή σπίθες στον χώρο όπου εκτελούνται οι εργασίες. **ΦΥΛΑΣΣΕΤΕ ΜΑΚΡΙΑ ΑΠΟ ΤΑ ΠΑΙΔΙΑ.**

- Πάντα να εκτελείτε τις εργασίες σε χώρο που αερίζεται καλά.
- Φυλάσσετε σε ασφαλές δοχείο το καύσιμο που αποστραγγίζεται από τον εξωλέμβιο κινητήρα.
- Φροντίστε να μην χυθεί καύσιμο κατά την αντικατάσταση του φίλτρου. Υπάρχει κίνδυνος ανάφλεξης των υπολειμμάτων ή των αναθυμιάσεων καυσίμου. Εάν χυθεί καύσιμο, καθαρίστε την περιοχή καλά πριν θέσετε τον κινητήρα σε λειτουργία.

<Επιθεώρηση>

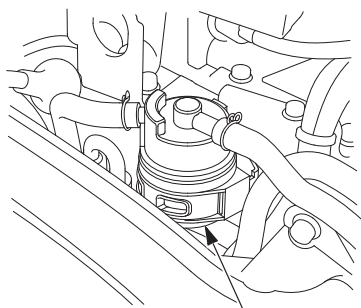

ΦΙΛΤΡΟ ΚΑΥΣΙΜΟΥ
(μέσα στο κύπελλο)

1. Αφαιρέστε το κάλυμμα κινητήρα (δείτε σελίδα 59).
2. Κοιτάζοντας μέσα από το διαφανές κύπελλο ηθμού, ελέγξτε το φίλτρο καυσίμου για τυχόν συσσώρευση νερού και φραγή.
Εάν χρειάζεται, αντικαταστήστε το φίλτρο καυσίμου με καινούριο.

<Αντικατάσταση>

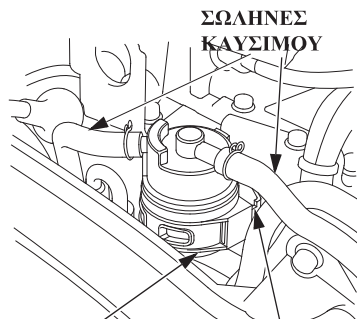

ΕΛΑΣΤΙΚΗ ΒΑΣΗ
ΒΡΑΧΙΟΝΑΣ ΦΙΛΤΡΟΥ ΚΑΥΣΙΜΟΥ

1. Αφαιρέστε την ελαστική βάση από το βραχίονα φίλτρου καυσίμου και στη συνέχεια, αφαιρέστε τη βάση από τη διάταξη του φίλτρου.

ΣΗΜΕΙΩΣΗ:

- Πριν αφαιρέσετε το φίλτρο, τοποθετήστε σφιγκτήρες στους σωλήνες καυσίμου σε κάθε πλευρά του φίλτρου, για να αποτραπεί η διαρροή καυσίμου.
2. Αποσυνδέστε τους σωλήνες καυσίμου από το φίλτρο.

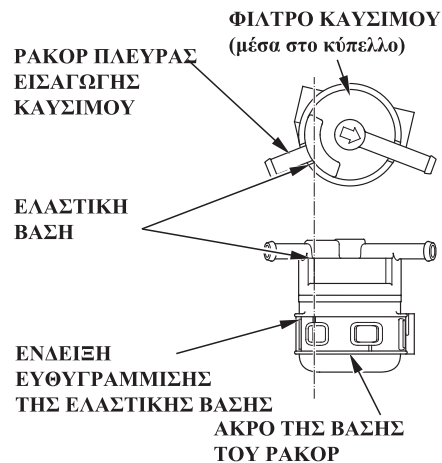

3. Τοποθετήστε καινούριο φίλτρο καυσίμου, ακολουθώντας την παραπάνω διαδικασία με την αντίστροφη σειρά. Συναρμολογήστε το φίλτρο καυσίμου μαζί με το ποτήρι ηθμού, ευθυγραμμίζοντας το άκρο της βάσης του ρακόρ στην πλευρά εισαγωγής του φίλτρου με την αντίστοιχη ένδειξη της βάσης, όπως φαίνεται παραπάνω.

4. Γεμίστε τον κινητήρα, με τη βοήθεια της φούσκας έγχυσης (δείτε σελίδα 72). Ελέγξτε για διαρροές καυσίμου. Επιδιορθώστε τα σημεία διαρροών καυσίμου, αν χρειάζεται.

ΣΗΜΕΙΩΣΗ:

Εάν παρατηρηθεί απώλεια ισχύος ή δυσκολία κατά την εκκίνηση εξαιτίας συσσώρευσης υπερβολικού νερού ή ιζήματος στο φίλτρο καυσίμου, ελέγξτε τη δεξαμενή καυσίμου. Εάν χρειάζεται, καθαρίστε τη δεξαμενή καυσίμου.

Δεξαμενή καυσίμου και φίλτρο δεξαμενής (όπου διατίθεται)

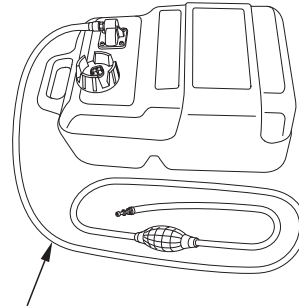

ΓΡΑΜΜΗ ΤΡΟΦΟΔΟΣΙΑΣ ΚΑΥΣΙΜΟΥ

Διάστημα καθαρισμού:

Κάθε χρόνο ή μετά από 200 ώρες λειτουργίας του εξωλέμβιου κινητήρα.

<Καθαρισμός δεξαμενής καυσίμου>

▲ ΠΡΟΕΙΔΟΠΟΙΗΣΗ

Η βενζίνη είναι εξαιρετικά εύφλεκτο υλικό και οι αναθυμιάσεις της μπορεί να αναφλεγούν προκαλώντας σοβαρό τραυματισμό ή θάνατο. Μην καπνίζετε και φροντίστε να μην υπάρχουν φλόγες ή σπίθες στον χώρο όπου εκτελούνται οι εργασίες. **ΦΥΛΑΣΣΕΤΕ ΜΑΚΡΙΑ ΑΠΟ ΤΑ ΠΑΙΔΙΑ.**

- Πάντα να εκτελείτε τις εργασίες σε χώρο που αερίζεται καλά.
- Φυλάσσετε σε ασφαλές δοχείο το καύσιμο που αποστραγγίζεται από τη δεξαμενή καυσίμου.
- Φροντίστε να μην χυθεί καύσιμο κατά τον καθαρισμό της δεξαμενής και του φίλτρου. Υπάρχει κίνδυνος ανάφλεξης των υπολειμμάτων ή των αναθυμιάσεων καυσίμου. Εάν χυθεί καύσιμο, καθαρίστε την περιοχή καλά πριν θέσετε τον κινητήρα σε λειτουργία.

1. Αποσυνδέστε το σωλήνα καυσίμου από τη δεξαμενή καυσίμου.
2. Αδειάστε τη δεξαμενή, χύστε μέσα στη δεξαμενή μια μικρή ποσότητα βενζίνης και καθαρίστε τη δεξαμενή καλά ανακινώντας την. Αποστραγγίστε και διαθέστε κατάλληλα τη βενζίνη.

<Καθαρισμός φίλτρου δεξαμενής>

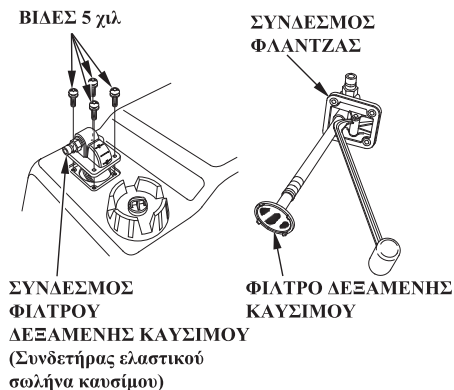

1. Αφαιρέστε τις τέσσερις βίδες των 5 mm χρησιμοποιώντας κατσαβίδι με επίπεδη μύτη, στη συνέχεια αφαιρέστε τον συνδετήρα ελαστικού σωλήνα καυσίμου και το φίλτρο δεξαμενής καυσίμου από τη δεξαμενή.
2. Καθαρίστε το φίλτρο με μη εύφλεκτο διαλύτη. Επιθεωρήστε το φίλτρο δεξαμενής καυσίμου και τον σύνδεσμο φλάντζας. Αντικαταστήστε τα αν παρουσιάζουν φθορά.
3. Επανατοποθετήστε το φίλτρο και τον ελαστικό σωλήνα στη δεξαμενή καυσίμου. Σφίξτε καλά τις τέσσερις βίδες των 5 mm.

ΣΥΣΤΗΜΑ ΕΛΕΓΧΟΥ ΕΚΠΟΜΠΩΝ

Η διαδικασία καύσης δημιουργεί μονοξειδίο του άνθρακα και υδρογονάνθρακες. Ο έλεγχος των υδρογονανθράκων είναι πολύ σημαντικός καθώς, υπό συγκεκριμένες συνθήκες, μέσω αντίδρασης κατά την έκθεση σε ηλιακή ακτινοβολία σχηματίζουν φωτοχημική αιθαλομίχλη. Το μονοξειδίο του άνθρακα δεν αντιδρά με τον ίδιο τρόπο, ωστόσο είναι τοξικό.

Προβλήματα που ενδέχεται να επηρεάσουν τις εκπομπές του εξωλέμβιου κινητήρα

Εάν έχετε παρατηρήσει κάποιο από τα ακόλουθα συμπτώματα, αναθέστε τον έλεγχο και την επισκευή του εξωλέμβιου κινητήρα σε εξουσιοδοτημένο συνεργείο της Honda:

1. Δύσκολη εκκίνηση ή παύση κινητήρα μετά την εκκίνηση
2. Απότομη λειτουργία στο ρελαντί
3. Αποτυχία ανάφλεξης ή αντεπιστροφική φλόγας κατά την επιτάχυνση
4. Χαμηλή απόδοση (συμπεριφορά κατά την πλεύση) και ελλιπής οικονομία καυσίμου

Ασφάλεια

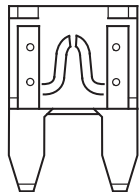

**ΚΑΜΜΕΝΗ
ΑΣΦΑΛΕΙΑ**

Αν η ασφάλεια καεί, η μπαταρία δεν θα φορτίζεται όταν λειτουργεί ο κινητήρας. Πριν αντικαταστήσετε την ασφάλεια, ελέγξτε το εύρος λειτουργίας των ηλεκτρικών εξαρτημάτων και βεβαιωθείτε ότι δεν υπάρχουν προβλήματα.

▲ ΠΡΟΕΙΔΟΠΟΙΗΣΗ

- Μην χρησιμοποιείτε ποτέ ασφάλεια διαφορετικής έντασης από την καθορισμένη. Ενδέχεται να προκληθεί σοβαρή βλάβη στο ηλεκτρικό σύστημα ή φωτιά.
- Αποσυνδέστε το καλώδιο της μπαταρίας του αρνητικού (-) ακροδέκτη, πριν αντικαταστήσετε την ασφάλεια. Αν δεν γίνει αυτό, μπορεί να προκληθεί βραχυκύκλωμα.

**ΕΞΟΛΚΕΑΣ ΑΣΦΑΛΕΙΩΝ
(παρέχεται στην εργαλειοθήκη)**

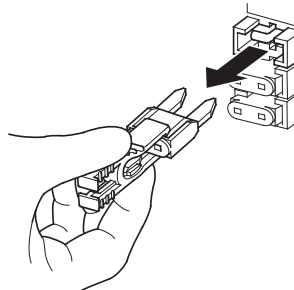

**ΚΑΠΑΚΙ
ΑΣΦΑΛΕΙΟΘΗΚΗΣ**

**ΕΦΕΔΡΙΚΕΣ ΑΣΦΑΛΕΙΕΣ
(10 A, 15 A, 30 A)**

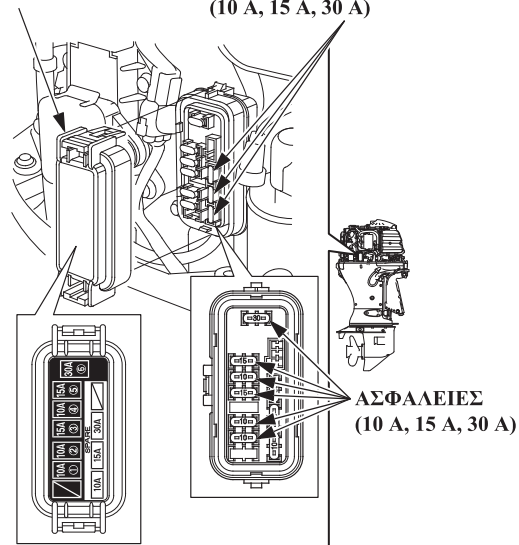

ΣΗΜΕΙΩΣΗ

Αν η ασφάλεια καεί, ελέγξτε για την αιτία, μετά αντικαταστήστε την με εφεδρική της ίδιας χωρητικότητας. Αν η αιτία δεν βρεθεί, η ασφάλεια μπορεί να καεί πάλι.

<Αντικατάσταση>

1. Σβήστε τον κινητήρα.
2. Αφαιρέστε το κάλυμμα κινητήρα.
3. Αφαιρέστε το καπάκι της ασφαλειοθήκης και τραβήξτε έξω από το κλιπ την παλιά ασφάλεια με τη βοήθεια του εξολκέα που περιέχεται στο κουτί εργαλείων.
4. Τοποθετήστε μια καινούρια ασφάλεια στα κλιπ.

ΚΑΘΟΡΙΣΜΕΝΗ ΑΣΦΑΛΕΙΑ:

10 A, 15 A, 30 A

Ασφάλεια ACG

ΕΝΔΕΙΞΗ «70 A» ΕΦΕΔΡΙΚΗ ΑΣΦΑΛΕΙΑ (70 A)

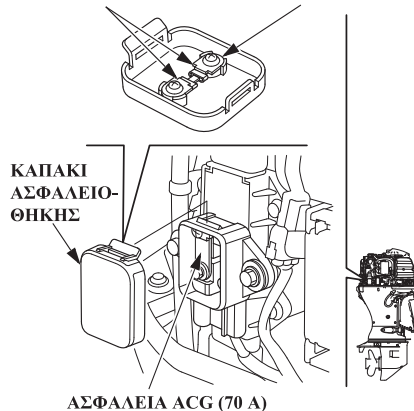

ΣΗΜΕΙΩΣΗ

Αποσυνδέστε το καλώδιο της μπαταρίας από τον αρνητικό (-) ακροδέκτη, πριν ελέγξετε ή αντικαταστήσετε την ασφάλεια ACG.

<Αντικατάσταση>

Η εφεδρική ασφάλεια βρίσκεται στην ανάποδη πλευρά του καπακιού της ασφαλειοθήκης και είναι σφιγμένη με δύο βίδες 3 mm. Όταν τοποθετείτε μια νέα ασφάλεια στη θέση της εφεδρικής στην ανάποδη πλευρά του καπακιού της ασφαλειοθήκης, τοποθετήστε την έτσι ώστε να φαίνεται η ένδειξη «70 A».

1. Σβήστε τον κινητήρα.
2. Αφαιρέστε το κάλυμμα κινητήρα.
3. Αφαιρέστε το καπάκι της ασφαλειοθήκης.
4. Αφαιρέστε την παλιά ασφάλεια, απομακρύνοντας της δύο βίδες 5 χιλ.
5. Τοποθετήστε μια νέα ασφάλεια με την ένδειξη «70 A» προς τα κάτω.
6. Αφού τελειώσετε την αντικατάσταση, τοποθετήστε το καπάκι της ασφαλειοθήκης, με το άγκιστρό του προς την πλευρά του κινητήρα.
7. Βεβαιωθείτε ότι το καπάκι της ασφαλειοθήκης έχει ασφαλίσει σωστά.

ΚΑΘΟΡΙΣΜΕΝΗ ΑΣΦΑΛΕΙΑ:

70 A

Προπέλα

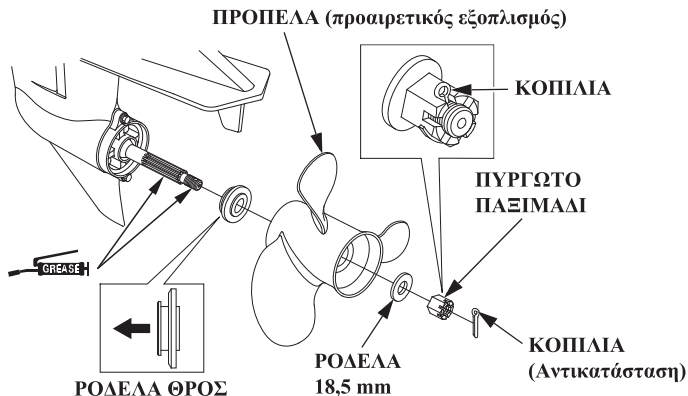

Αν η προπέλα καταστραφεί από χτύπημα σε βράχο ή άλλο εμπόδιο, αντικαταστήστε την ως εξής.

▲ ΠΡΟΕΙΔΟΠΟΙΗΣΗ

- Κατά την αντικατάσταση, αφαιρέστε το κλιπ του διακόπτη πάυσης έκτακτης ανάγκης για να αποτραπεί η ανεπιθύμητη εκκίνηση του κινητήρα.
- Η προπέλα αποτελείται από λεπτά και αιχμηρά μέρη. Για να προστατέψετε τα χέρια σας, θα πρέπει να φοράτε χοντρά γάντια όταν εκτελείτε εργασίες αντικατάστασης.

Αντικατάσταση

1. Αφαιρέστε την κοπίλια, μετά αφαιρέστε το πυργωτό παξιμάδι των 18 χιλ, την ροδέλα, την προπέλα και τη ροδέλα θρος.
2. Τοποθετήστε την καινούρια προπέλα ακολουθώντας την αντίστροφη διαδικασία.

3. Σφίξτε το πυργωτό παξιμάδι με το χέρι πρώτα, μέχρι να μην υπάρχει καθόλου τζόγος στην προπέλα. Έπειτα, σφίξτε το πυργωτό παξιμάδι ξανά με εργαλείο, μέχρι το αυλάκι του πυργωτού παξιμαδιού να ευθυγραμμιστεί με την οπή της κοπίλιας. (Θα πρέπει να σημειωθεί ότι αυτό το εργαλείο δεν συμπεριλαμβάνεται στα εργαλεία που συνοδεύουν τον εξωλέμβιο κινητήρα.)

ΠΥΡΓΩΤΟ ΠΑΞΙΜΑΔΙ ΡΟΠΗ ΣΥΣΦΙΞΗΣ:

1 N-m (0,1 kgf-m)

ΑΝΩΤΕΡΟ ΟΡΙΟ ΡΟΠΗΣ:

44,1 N-m (4,5 kgf-m)

4. Βεβαιωθείτε ότι έχετε αντικαταστήσει την κοπίλια με μια καινούρια.

ΣΗΜΕΙΩΣΗ:

- Τοποθετήστε τη ροδέλα θρος με την αυλακωμένη πλευρά προς το πόδι.
- Χρησιμοποιείτε μια γνήσια κοπίλια Honda και λυγίστε τα άκρα της όπως φαίνεται στην εικόνα.

Έλεγχος μετά τη λειτουργία

1. Σβήστε τον κινητήρα και αφαιρέστε το κάλυμμα κινητήρα (δείτε σελίδα 59).
2. Επιβεβαιώστε τη διαρροή νερού ψύξης από τον κινητήρα.

Βυθισμένος κινητήρας

Η συντήρηση κινητήρα που έχει βυθιστεί πρέπει να πραγματοποιηθεί αμέσως αφού ανασυρθεί από το νερό, προκειμένου να ελαχιστοποιηθεί η διάβρωση. Εάν υπάρχει σε κοντινή απόσταση κάποιο εξουσιοδοτημένο συνεργείο εξωλέμβιων κινητήρων Honda, μεταφέρετε αμέσως τον κινητήρα εκεί. Εάν δεν υπάρχει συνεργείο σε κοντινή απόσταση, ακολουθήστε την εξής διαδικασία:

1. Αφαιρέστε το κάλυμμα του κινητήρα και ξεπλύνετε τον εξωλέμβιο κινητήρα με γλυκό νερό για να τον καθαρίσετε από το αλατόνερο, την άμμο, τη λάσπη κ.λπ.

ΣΗΜΕΙΩΣΗ

Εάν ο κινητήρας βρισκόταν σε λειτουργία τη στιγμή της βύθισης μπορεί να υπάρχει μηχανική ζημιά, όπως στραβές μπιέλες. Εάν ο κινητήρας «κολλάει» κατά την εκκίνηση, μην επιχειρήσετε να θέσετε σε λειτουργία τον κινητήρα μέχρι να επισκευαστεί.

2. Αποστραγγίστε το διαχωριστή ατμών, σύμφωνα με τις οδηγίες της σελίδας 150.
3. Αλλάξτε το λάδι του κινητήρα (βλ. σελίδα 128).
4. Αφαιρέστε τα μπουζί (δείτε σελίδες 130-133). Λειτουργήστε τη μίζα για να αποβάλετε το νερό από τους κυλίνδρους του κινητήρα.
5. Ρίξτε ένα κουταλάκι του γλυκού λάδι κινητήρα στην κάθε οπή μπουζί και έπειτα τραβήξτε το κορδόνι αρκετές φορές για να λιπάνετε το εσωτερικό των κυλίνδρων.
Τοποθετήστε ξανά τα μπουζί.
6. Τοποθετήστε το κάλυμμα του κινητήρα και ασφαλίστε γερά το μοχλό σταθεροποίησης (βλ. σελίδα 59).

7. Επιχειρήστε να θέσετε τον κινητήρα σε λειτουργία.
 - Εάν δεν πραγματοποιείται εκκίνηση του κινητήρα, αφαιρέστε τα μπουζί, καθαρίστε και στεγνώστε τα ηλεκτρόδια, έπειτα τοποθετήστε ξανά τα μπουζί και δοκιμάστε ξανά.
 - Εάν υπήρχε νερό στο στροφαλοθάλαμο του κινητήρα ή εάν το μεταχειρισμένο λάδι κινητήρα παρουσίαζε σημάδια ύπαρξης νερού, θα πρέπει να πραγματοποιηθεί δεύτερη αλλαγή λαδιού κινητήρα μετά τη λειτουργία του κινητήρα για 1/2 ώρα.
 - Εάν ο κινητήρας λειτουργεί και δεν υπάρχει ένδειξη μηχανικής ζημιάς, αφήστε τον κινητήρα να λειτουργήσει για 1/2 ώρα ή περισσότερο (βεβαιωθείτε ότι η στάθμη νερού είναι τουλάχιστον 100 mm πάνω από την πλάκα αντι-σπινλαίωσης).
8. Αναθέστε όσο το δυνατόν συντομότερα τον έλεγχο και τη συντήρηση του εξωλέμβιου κινητήρα σε κάποιο εξουσιοδοτημένο συνεργείο εξωλέμβιων κινητήρων.

Για να εξασφαλίσετε μεγαλύτερη διάρκεια ζωής του εξωλέμβιου κινητήρα, αναθέστε τη συντήρηση του εξωλέμβιου κινητήρα σας σε κάποιο εξουσιοδοτημένο συνεργείο εξωλέμβιων κινητήρων πριν από την αποθήκευση. Ωστόσο, ως κάτοχος, θα πρέπει να εκτελέσετε τις ακόλουθες διαδικασίες, για τις οποίες απαιτούνται κάποια στοιχειώδη εργαλεία.

Καύσιμο

ΣΗΜΕΙΩΣΗ:

Η ποιότητα της βενζίνης υποβαθμίζεται πολύ γρήγορα λόγω ορισμένων παραγόντων όπως η έκθεση σε ηλιακό φως, η θερμοκρασία και ο χρόνος. Στη χειρότερη των περιπτώσεων, η βενζίνη μπορεί να υποβαθμιστεί εντός 30 διαστήματος ημερών. Η χρήση βενζίνης υποβαθμισμένης ή και αλλοιωμένης ποιότητας μπορεί να προκαλέσει σοβαρές βλάβες στον κινητήρα (φραγές στο σύστημα τροφοδοσίας καυσίμου, εμπλοκή βαλβίδων). Ανάλογες βλάβες οι οποίες προκαλούνται από αλλοιωμένη βενζίνη δεν καλύπτονται από την παρεχόμενη εγγύηση.

Για να αποφύγετε την εμφάνιση τέτοιων προβλημάτων, ακολουθήστε τις παρακάτω συστάσεις:

- Χρησιμοποιείτε μόνο καθορισμένο και ενδεδειγμένο είδος βενζίνης (βλ. σελίδα 62).
- Χρησιμοποιείτε καινούρια και καθαρή βενζίνη.
- Για την επιβράδυνση της υποβάθμισης της ποιότητας, διατηρείτε τη βενζίνη σε εγκεκριμένο δοχείο καυσίμου.
- Εάν επίκειται μακρά περίοδος αποθήκευσης (μεγαλύτερη των 30 ημερών, αποστραγγίστε το ντεπόζιτο (δεξαμενή) καυσίμου και το διαχωριστή ατμών.

Αποστράγγιση διαχωριστή ατμών

▲ ΠΡΟΕΙΔΟΠΟΙΗΣΗ

Η βενζίνη είναι εξαιρετικά εύφλεκτο υλικό και οι αναθυμιάσεις της μπορεί να αναφλεγούν προκαλώντας σοβαρό τραυματισμό ή θάνατο. Μην καπνίζετε και φροντίστε να μην υπάρχουν φλόγες ή σπίθες στον χώρο όπου εκτελούνται οι εργασίες. **ΦΥΛΑΣΣΕΤΕ ΜΑΚΡΙΑ ΑΠΟ ΤΑ ΠΑΙΔΙΑ.**

- Φροντίστε να μην χυθεί καύσιμο. Υπάρχει κίνδυνος ανάφλεξης των υπολειμμάτων ή των αναθυμιάσεων καυσίμου. Σε περίπτωση που χυθεί καύσιμο, βεβαιωθείτε ότι το σημείο αυτό έχει στεγνώσει, πριν την αποθήκευση ή τη μεταφορά του κινητήρα.
- Μην καπνίζετε και φροντίστε να μην υπάρχουν φλόγες ή σπίθες σε μέρη όπου γίνεται αποστράγγιση ή αποθήκευση καυσίμων.

ΣΩΛΗΝΑΣ ΠΟΛΛΑΠΛΗΣ ΕΙΣΑΓΩΓΗΣ ΔΙΑΧΩΡΙΣΤΗΣ ΑΤΜΩΝ

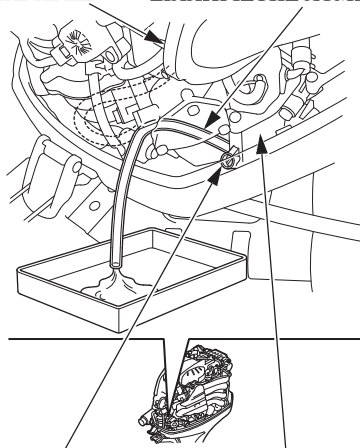

ΣΩΛΗΝΑΣ ΒΙΔΑ ΑΠΟΣΤΡΑΓΓΙΣΗΣ ΑΠΟΣΤΡΑΓΓΙΣΗΣ

1. Αφαιρέστε το κάλυμμα κινητήρα.
2. Αποσυνδέστε το σωλήνα αποστράγγισης από την προεξοχή της πολλαπλής εισαγωγής και φέρτε το άκρο του σωλήνα αποστράγγισης έξω από το κάτω κάλυμμα.
3. Ξεσφίξτε την τάπα αποστράγγισης του διαχωριστή ατμών.
4. Ανασηκώστε τον εξωλέμβιο κινητήρα.

5. Όταν αρχίσει να εκρέει βενζίνη από το σωλήνα αποστράγγισης, ανασηκώστε τον εξωλέμβιο κινητήρα και κρατήστε τον έτσι μέχρι να σταματήσει η ροή της βενζίνης. Μετά την πλήρη αποστράγγιση της βενζίνης, επαναφέρετε τον εξωλέμβιο κινητήρα στην οριζόντια θέση. Συλλέξτε τη βενζίνη που εξέρχεται σε κατάλληλο δοχείο.
6. Μετά την αποστράγγιση, σφίξτε την τάπα αποστράγγισης και ασφαλίστε το σωλήνα αποστράγγισης στην προεξοχή της πολλαπλής εισαγωγής.

Αποθήκευση μπαταρίας

ΣΗΜΕΙΩΣΗ

Ο χειρισμός της μπαταρίας διαφέρει ανάλογα με τον τύπο της μπαταρίας και οι οδηγίες που περιγράφονται παρακάτω μπορεί να μην είναι εφαρμόσιμες για την μπαταρία του εξωλέμβιου κινητήρα σας. Ανατρέξτε στις οδηγίες του κατασκευαστή της μπαταρίας.

▲ ΠΡΟΕΙΔΟΠΟΙΗΣΗ

Οι μπαταρίες παράγουν εκρηκτικά αέρια: Σε περίπτωση ανάφλεξης, θα προκληθεί έκρηξη που μπορεί να οδηγήσει σε σοβαρό τραυματισμό ή τύφλωση. Κατά τη φόρτιση της μπαταρίας, βεβαιωθείτε ότι υπάρχει επαρκής εξαερισμός.

- **ΧΗΜΙΚΟΣ ΚΙΝΔΥΝΟΣ:** Ο ηλεκτρολύτης της μπαταρίας περιέχει θειικό οξύ. Η επαφή με τα μάτια ή το δέρμα μπορεί να προκαλέσει σοβαρά εγκαύματα. Πρέπει να χρησιμοποιείτε προστατευτικό κάλυμμα για το πρόσωπο και να φοράτε προστατευτικό ρουχισμό.

- Φροντίστε να μην υπάρχουν φλόγες ή σπίθες και μην καπνίζετε στον χώρο αυτό. **ΑΝΤΙΔΟΤΟ:** Αν ο ηλεκτρολύτης έρθει σε επαφή με τα μάτια σας, ξεπλύνετε καλά με ζεστό νερό για τουλάχιστον 15 λεπτά και καλέστε αμέσως γιατρό.
- **ΔΗΛΗΤΗΡΙΟ:** Ο ηλεκτρολύτης είναι δηλητήριο. **ΑΝΤΙΔΟΤΟ**
 - Εξωτερικά: Ξεπλύνετε καλά με νερό.
 - Εσωτερικά: Πιείτε άφθονο νερό ή γάλα. Στη συνέχεια, πιείτε γάλα μαγνησίας ή φυτικό έλαιο και καλέστε αμέσως γιατρό.
- **ΦΥΛΑΣΣΕΤΕ ΜΑΚΡΙΑ ΑΠΟ ΤΑ ΠΑΙΔΙΑ.**

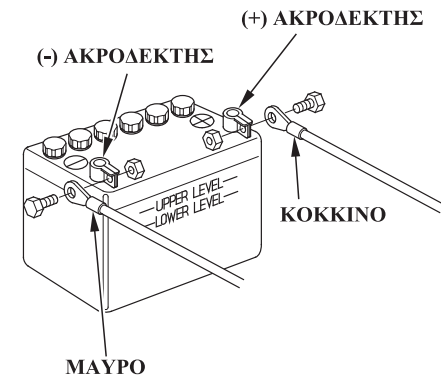

1. Αποσυνδέστε το καλώδιο της μπαταρίας στον αρνητικό (-) ακροδέκτη, και στη συνέχεια στον θετικό (+) ακροδέκτη.
2. Αφαιρέστε την μπαταρία και καθαρίστε τους ακροδέκτες της και τα καλώδια με μεταλλική βούρτσα ή γυαλόχαρτο. Καθαρίστε την μπαταρία με διάλυμα δισανθρακικού νατρίου και ζεστό νερό, φροντίζοντας ώστε να μην μπει διάλυμα ή νερό μέσα στα στοιχεία της μπαταρίας. Αφήστε τη μπαταρία να στεγνώσει εντελώς.

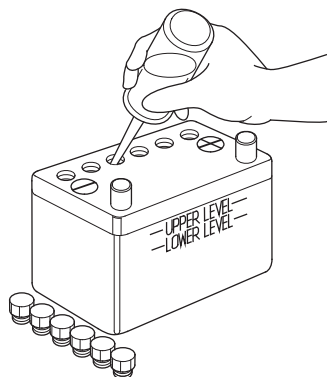

3. Γεμίστε τη μπαταρία με απεσταγμένο νερό μέχρι την ανώτερη ένδειξη στάθμης. Μην γεμίζετε ποτέ τη μπαταρία υπερβολικά.
4. Φυλάξτε τη μπαταρία σε επίπεδη επιφάνεια, σε δροσερό, ξηρό και καλά αεριζόμενο χώρο, μακριά από τις ακτίνες του ήλιου.
5. Μία φορά το μήνα, ελέγξτε το ειδικό βάρος του ηλεκτρολύτη και επαναφορτίστε, εάν χρειάζεται, για να παρατείνετε το χρόνο ζωής της μπαταρίας.

Θέση του εξωλέμβιου κινητήρα

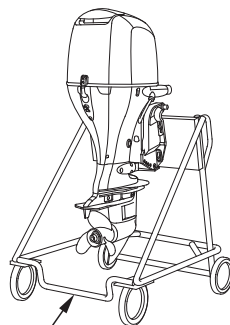

**ΒΑΣΗ ΣΤΗΡΙΞΗΣ ΕΞΩΛΕΜΒΙΟΥ
ΚΙΝΗΤΗΡΑ**

Πρέπει να μεταφέρετε και να αποθηκεύετε τον εξωλέμβιο κινητήρα σε οριζόντια ή κατακόρυφη θέση, όπως φαίνεται παραπάνω. Συνδέστε το πρυμναίο υποστήριγμα στη βάση στήριξης και ασφαλίστε τον κινητήρα με τις βίδες και τα παξιμάδια. Φυλάξτε τον εξωλέμβιο κινητήρα σε καλά αεριζόμενο χώρο, προστατευμένο από τις ακτίνες του ήλιου και την υγρασία.

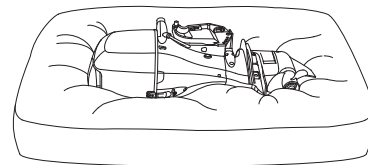

(Πλευρά θυρίδας γυρισμένη προς τα κάτω, όπως φαίνεται.)

▲ ΠΡΟΕΙΔΟΠΟΙΗΣΗ

Μην τοποθετείτε τον εξωλέμβιο κινητήρα στο πλάι, όταν πρόκειται να παραμείνει αποθηκευμένος για μεγάλο διάστημα. Αν είστε υποχρεωμένοι να τον τοποθετήσετε με αυτό τον τρόπο, αποστραγγίστε το λάδι του κινητήρα, προστατέψτε τον τυλίγοντάς τον με υλικό ουρεθάνης ή με κουβέρτα, όπως φαίνεται στην εικόνα.

Για την προστασία του περιβάλλοντος, μην απορρίπτετε στα σκουπίδια το προϊόν αυτό, την μπαταρία, τα λάδια του κινητήρα, κ.λπ. Τηρήστε την τοπική νομοθεσία ή τους κανονισμούς ή συμβουλευτείτε κάποιο εξουσιοδοτημένο συνεργείο για την απόρριψή τους.

15. ΑΝΤΙΜΕΤΩΠΙΣΗ ΠΡΟΒΛΗΜΑΤΩΝ

ΕΝΕΡΓΟΠΟΙΗΣΗ ΣΥΣΤΗΜΑΤΟΣ ΠΡΟΕΙΔΟΠΟΙΗΣΗΣ

ΠΡΟΒΛΗΜΑ	ΠΙΘΑΝΗ ΑΙΤΙΑ	ΛΥΣΗ
Ενεργοποίηση συστήματος προειδοποίησης υπερθέρμανσης: <ul style="list-style-type: none">• Ανάβει η ενδεικτική λυχνία υπερθέρμανσης.• Ηχεί ο βομβητής προειδοποίησης υπερθέρμανσης.• Οι στροφές του κινητήρα μειώνονται και τελικά μηδενίζονται.• Οι στροφές του κινητήρα δεν μπορούν να αυξηθούν, όταν αυξάνεται η παροχή του γκαζιού.• Ο κινητήρας θα σταματήσει 20 δευτερόλεπτα μετά τον περιορισμό των στροφών του.	Η θυρίδα εισαγωγής νερού ψύξης είναι φραγμένη.	Καθαρίστε τη θυρίδα εισαγωγής του νερού ψύξης.
	Τα μπουζί δεν έχουν σωστό εύρος θερμοκρασιών.	Αντικαταστήστε τα μπουζί (δείτε σελίδες 130-133).
	<ul style="list-style-type: none">• Ελαττωματική αντλία νερού.• Φραγμένος θερμοστάτης.• Ελαττωματικός θερμοστάτης.• Φραγμένη διόδος νερού ψύξης.• Εισέρχονται καυσάρια στο σύστημα ψύξης.	Συμβουλευθείτε ένα εξουσιοδοτημένο συνεργείο εξολέμβιων κινητήρων Honda.
Ενεργοποίηση συστήματος προειδοποίησης πίεσης λαδιού: <ul style="list-style-type: none">• Δεν ανάβει η ενδεικτική λυχνία πίεσης λαδιού.• Ηχεί ο βομβητής προειδοποίησης πίεσης λαδιού.• Μειώνονται οι στροφές του κινητήρα.• Οι στροφές του κινητήρα δεν μπορούν να αυξηθούν, όταν αυξάνεται η παροχή του γκαζιού.	Ανεπαρκής ποσότητα λαδιού κινητήρα.	Προσθέστε λάδι κινητήρα μέχρι την ενδεικνυόμενη στάθμη (δείτε σελίδα 59).
	Χρησιμοποιείται ακατάλληλο λάδι κινητήρα.	Αλλάξτε το λάδι του κινητήρα (βλ. σελίδα 128).

ΠΡΟΒΛΗΜΑ	ΠΙΘΑΝΗ ΑΙΤΙΑ	ΛΥΣΗ
<p>Ενεργοποίηση συστήματος προειδοποίησης διαχωριστή νερού:</p> <ul style="list-style-type: none"> • Ηχεί ο βομβητής προειδοποίησης διαχωριστή νερού. 	Έχει συσσωρευτεί νερό στο διαχωριστή νερού.	Καθαρίστε το διαχωριστή νερού (δείτε σελίδα 138). Ελέγξτε τη δεξαμενή καυσίμου και τη γραμμή καυσίμου για τυχόν συσσώρευση νερού. Αν ο βομβητής ηχήσει πάλι, συμβουλευτείτε ένα εξουσιοδοτημένο συνεργείο εξωλέμβιων κινητήρων Honda.
<p>Ενεργοποίηση συστήματος προειδοποίησης PGM-FI:</p> <ul style="list-style-type: none"> • Ανάβει η ενδεικτική λυχνία PGM-FI. • Ο βομβητής προειδοποίησης PGM-FI ηχεί διακεκομμένα. 	Το σύστημα προειδοποίησης PGM-FI είναι ελαττωματικό.	Συμβουλευθείτε ένα εξουσιοδοτημένο συνεργείο εξωλέμβιων κινητήρων Honda.
<p>Ενεργοποίηση συστήματος προειδοποίησης ACG:</p> <ul style="list-style-type: none"> • Ανάβει η ενδεικτική λυχνία ACG. • Ο βομβητής προειδοποίησης ACG ηχεί διακεκομμένα. 	Η τάση της μπαταρίας είναι πολύ μεγάλη ή πολύ μικρή.	Ελέγξτε τη μπαταρία (δείτε σελίδα 134).
	Ελαττωματικό ACG.	Συμβουλευθείτε ένα εξουσιοδοτημένο συνεργείο εξωλέμβιων κινητήρων Honda.

16. ΤΕΧΝΙΚΑ ΧΑΡΑΚΤΗΡΙΣΤΙΚΑ

MONTEAO	BF75D	
Κωδικός περιγραφής	BBAJ	
Τύπος	LHG	LRT
Ολικό μήκος	904 mm	746 mm
Ολικό πλάτος	646 mm	449 mm
Ολικό ύψος	1.566 mm	
Υψος ποδιού (όταν η γωνία κινητήρα είναι 12°)	537 mm	
Μάζα χωρίς υγρά (βάρος)*	167 kg	165 kg
Ονομαστική ισχύς	55,2 kW (75 PS)	
Εύρος πλήρους ισχύος	5.000 - 6.000 min ⁻¹ (rpm)	
Τύπος κινητήρα	4-χρονος, OHC με διάταξη 4 κυλίνδρων σε σειρά	
Κυβισμός	1.496 cm ³	
Διάκενο μπουζί	0,8 - 0,9 mm	
Σύστημα διεύθυνσης με χειριστήριο	-	Χειριστήριο τοποθετημένο στον κινητήρα
Σύστημα εκκίνησης	Ηλεκτρική μίζα	
Σύστημα ανάφλεξης	Μπαταρία πλήρους ενίσχυσης	
Λίπανση με χειριστήριο	Λίπανση υπό πίεση τροχοειδούς αντλίας	

Συνιστώμενο λάδι	Κινητήρας: API (SG, SH, SJ) SAE 10W-30 Κάρτερ: API (GL-4) SAE 90 Λάδι κιβωτίου ταχυτήτων
Χωρητικότητα λαδιού κινητήρα	Κινητήρας: Χωρίς αντικατάσταση φίλτρου λαδιού: 4,2 L Με αντικατάσταση φίλτρου λαδιού: 4,4 L Κάρτερ: 0,95 L
Έξοδος συνεχούς ρεύματος	12 V - 35 A
Σύστημα ψύξης	Υδρόψυκτος κινητήρας με θερμοστάτη
Σύστημα εξάτμισης	Μέσα από την προπέλα
Μπουζί	ZFR6K-9E (NGK)
Αντλία καυσίμων	Πλευρά χαμηλής πίεσης: μηχανικού τύπου Πλευρά υψηλής πίεσης: ηλεκτρικού τύπου
Καύσιμο	Αμόλυβδη βενζίνη αυτοκινητών (αριθμός οκτανίου έρευνας (RON) 91, αριθμός οκτανίου αντλίας (PON) 86 ή μεγαλύτερος)
Αλλαγή σχέσης	Με γρανάζια: Πρόσω - Νεκρά - Οπισθεν
Γωνία διεύθυνσης	30° δεξιά και αριστερά
Γωνία πλεύσης	-4° έως 16° (με γωνία κινητήρα 12°)
Γωνία κλίσης προς τα επάνω	68° (με γωνία κινητήρα 12°)
Γωνία κινητήρα	8°, 12°, 16°, 20°, 24°

* χωρίς καλώδιο μπαταρίας, με την προπέλα

Η ονομαστική ισχύς των εξωλέμβιων κινητήρων Honda συμμορφώνεται με το πρότυπο ISO8665 (απόδοση άξονα προπέλας)

MONTEAO	BF80A		
Κωδικός περιγραφής	BBLJ		
Τύπος	LHT	LRT	XRT
Ολικό μήκος	904 mm (35,6 in)	746 (29,4 in)	mm
Ολικό πλάτος	646 mm (25,4 in)	449 mm (17,7 in)	
Ολικό ύψος	1.566 mm (61,7 in)		1.693 mm (66,7 in)
Ύψος ποδιού (όταν η γωνία κινητήρα είναι 12°)	537 mm		664 mm
Μάζα χωρίς υγρά (βάρος)*	171 kg	165 kg	171 kg
Ονομαστική ισχύς	58,8 kW (80 PS)		
Εύρος πλήρους ισχύος	5.000 - 6.000 min ⁻¹ (rpm)		
Τύπος κινητήρα	4-χρονος, OHC με διάταξη 4 κυλίνδρων σε σειρά		
Κυβισμός	1.496 cm ³		
Διάκενο μπουζί	0,8 - 0,9 mm		
Σύστημα διεύθυνσης με χειριστήριο	Χειριστήριο τοποθετημένο στον κινητήρα		
Σύστημα εκκίνησης	Ηλεκτρική μίζα		
Σύστημα ανάφλεξης	Μπαταρία πλήρους ενίσχυσης		
Σύστημα λίπανσης	Λίπανση υπό πίεση τροχοειδούς αντλίας		

Συνιστώμενο λάδι	Κινητήρας: API (SG, SH, SJ) SAE 10W-30 Κάρτερ: API (GL-4) SAE 90 Λάδι κιβωτίου ταχυτήτων
Χωρητικότητα λαδιού κινητήρα	Κινητήρας: Χωρίς αντικατάσταση φίλτρου λαδιού: 4,2 L Με αντικατάσταση φίλτρου λαδιού: 4,4 L Κάρτερ: 0,95 L
Έξοδος συνεχούς ρεύματος	12 V - 35 A
Σύστημα ψύξης	Υδρόψυκτος κινητήρας με θερμοστάτη
Σύστημα εξάτμισης	Μέσα από την προπέλα
Μπουζί	ZFR6K-9E (NGK)
Αντλία καυσίμων	Πλευρά χαμηλής πίεσης: μηχανικού τύπου Πλευρά υψηλής πίεσης: ηλεκτρικού τύπου
Καύσιμο	Αμόλυβδη βενζίνη αυτοκινήτων (αριθμός οκτανίου έρευνας (RON) 91, αριθμός οκτανίου αντλίας (PON) 86 ή μεγαλύτερος)
Αλλαγή σχέσης	Με γρανάζια: Πρόσω - Νεκρά - Οπισθεν
Γωνία διεύθυνσης	30° δεξιά και αριστερά
Γωνία πλεύσης	-4° έως 16° (με γωνία κινητήρα 12°)
Γωνία κλίσης προς τα επάνω	68° (με γωνία κινητήρα 12°)
Γωνία κινητήρα	8°, 12°, 16°, 20°, 24°

* χωρίς καλώδιο μπαταρίας, με την προπέλα

Η ονομαστική ισχύς των εξωλέμβιων κινητήρων Honda συμμορφώνεται με το πρότυπο ISO8665 (απόδοση άξονα προπέλας)

ΤΕΧΝΙΚΑ ΧΑΡΑΚΤΗΡΙΣΤΙΚΑ

ΜΟΝΤΕΑΟ	BF90D			
Κωδικός περιγραφής	BBCJ			
Τύπος	LHG	LHT	LRT	XRT
Ολικό μήκος	904 mm (35,6 in)		746	mm (29,4 in)
Ολικό πλάτος	646	mm	449 mm (17,7 in)	
Ολικό ύψος	1.566 mm			1.693 mm
Ύψος ποδιού (όταν η γωνία κινητήρα είναι 12°)	537 mm			664 mm
Μάζα χωρίς υγρά (βάρος)*	168 kg (370 lbs)	172 kg (379 lbs)	166 kg (366 lbs)	172 kg (379 lbs)
Ονομαστική ισχύς	66,2 kW (90 PS)			
Εύρος πλήρους ισχύος	5.300 - 6.300 min ⁻¹ (rpm)			
Τύπος κινητήρα	4-χρονος, OHC VTEC με διάταξη 4 κυλίνδρων σε σειρά			
Κυβισμός	1.496 cm ³			
Διάκενο μπουζί	0,8 - 0,9 mm			
Σύστημα διεύθυνσης με χειριστήριο	—		Χειριστήριο τοποθετημένο στον κινητήρα	
Σύστημα εκκίνησης	Ηλεκτρική μίζα			
Σύστημα ανάφλεξης	Μπαταρία πλήρους ενίσχυσης			
Σύστημα λίπανσης	Λίπανση υπό πίεση τροχοειδούς αντλίας			

Συνιστώμενο λάδι	Κινητήρας: API (SG, SH, SJ) SAE 10W-30 Κάρτερ: API (GL-4) SAE 90 Λάδι κιβωτίου ταχυτήτων
Χωρητικότητα λαδιού κινητήρα	Κινητήρας: Χωρίς αντικατάσταση φίλτρου λαδιού: 4,2 L Με αντικατάσταση φίλτρου λαδιού: 4,4 L Κάρτερ: 0,95 L
Έξοδος συνεχούς ρεύματος	12 V - 35 A
Σύστημα ψύξης	Υδρόψυκτος κινητήρας με θερμοστάτη
Σύστημα εξάτμισης	Μέσα από την προπέλα
Μπουζί	ZFR6K-9E (NGK)
Αντλία καυσίμων	Πλευρά χαμηλής πίεσης: μηχανικού τύπου Πλευρά υψηλής πίεσης: ηλεκτρικού τύπου
Καύσιμο	Αμόλυβδη βενζίνη αυτοκινήτων (αριθμός οκτανίου έρευνας (RON) 91, αριθμός οκτανίου αντλίας (PON) 86 ή μεγαλύτερος)
Αλλαγή σχέσης	Με γρανάζια: Πρόσω - Νεκρά - Όπισθεν
Γωνία διεύθυνσης	30° δεξιά και αριστερά
Γωνία πλεύσης	-4° έως 16° (με γωνία κινητήρα 12°)
Γωνία κλίσης προς τα επάνω	68° (με γωνία κινητήρα 12°)
Γωνία κινητήρα	8°, 12°, 16°, 20°, 24°

* χωρίς καλώδιο μπαταρίας, με την προπέλα

Η ονομαστική ισχύς των εξωλέμβιων κινητήρων Honda συμμορφώνεται με το πρότυπο IS08665 (απόδοση άξονα προπέλας)

MONTEAO	BF100A		
Κωδικός περιγραφής	BBMJ		
Τύπος	LHT	LRT	XRT
Ολικό μήκος	904 mm (35,6 in)	746	mm (29,4 in)
Ολικό πλάτος	646 mm (25,4 in)	449 mm (17,7 in)	
Ολικό ύψος	1.566 mm (61,7 in)		1.693 mm (66,7 in)
Ύψος ποδιού (όταν η γωνία κινητήρα είναι 12°)	537 mm		664 mm
Μάζα χωρίς υγρά (βάρος)*	172 kg	166 kg	172 kg
Ονομαστική ισχύς	73,6 kW (100 PS)		
Εύρος πλήρους ισχύος	5.500 - 6.300 min ⁻¹ (rpm)		
Τύπος κινητήρα	4-χρονος, OHC VTEC με διάταξη 4 κυλίνδρων σε σειρά		
Κυβισμός	1.496 cm ³		
Διάκενο μπουζί	0,8 - 0,9 mm		
Σύστημα διεύθυνσης χειριστήριου	—	Χειριστήριο τοποθετημένο στον κινητήρα	
Σύστημα εκκίνησης	Ηλεκτρική μίζα		
Σύστημα ανάφλεξης	Μπαταρία πλήρους ενίσχυσης		
Σύστημα λίπανσης	Λίπανση υπό πίεση τροχονομικού αντλίας		

Συνιστώμενο λάδι	Κινητήρας: API (SG, SH, SJ) SAE 10W-30 Κάρτερ: API (GL-4) SAE 90 Λάδι κλιβίου ταχυτήτων
Χωρητικότητα λαδιού κινητήρα	Κινητήρας: Χωρίς αντικατάσταση φίλτρου λαδιού: 4,2 L Με αντικατάσταση φίλτρου λαδιού: 4,4 L Κάρτερ: 0,95 L
Έξοδος συνεχούς ρεύματος	12 V - 35 A
Σύστημα ψύξης	Υδρόψυκτος κινητήρας με θερμοστάτη
Σύστημα εξάτμισης	Μέσα από την προπέλα
Μπουζί	ZFR6K-9E (NGK)
Αντλία καυσίμων	Πλευρά χαμηλής πίεσης: μηχανικού τύπου Πλευρά υψηλής πίεσης: ηλεκτρικού τύπου
Καύσιμο	Αμόλυβδη βενζίνη αυτοκινητών (αριθμός οκτανίου έρευνας (RON) 95, αριθμός οκτανίου αντλίας (PON) 91 ή μεγαλύτερος)
Αλλαγή σχέσης	Με γρανάζια: Πρόσω - Νεκρά - Οπισθεν
Γωνία διεύθυνσης	30° δεξιά και αριστερά
Γωνία πλεύσης	-4° έως 16° (με γωνία κινητήρα 12°)
Γωνία κλίσης προς τα επάνω	68° (με γωνία κινητήρα 12°)
Γωνία κινητήρα	8°, 12°, 16°, 20°, 24°

* χωρίς καλώδιο μπαταρίας, με την προπέλα

Η ονομαστική ισχύς των εξωλέμβιων κινητήρων Honda συμμορφώνεται με το πρότυπο ISO8665 (απόδοση άξονα προπέλας)

ΤΕΧΝΙΚΑ ΧΑΡΑΚΤΗΡΙΣΤΙΚΑ

Θόρυβος και κραδασμοί

ΜΟΝΤΕΛΟ	BF75D		BF80A	
ΣΥΣΤΗΜΑ ΕΛΕΓΧΟΥ	T (Λαβή ηηδαλίου)	R (Χειριστήριο)	T (Λαβή ηηδαλίου)	R (Χειριστήριο)
Στάθμη πίεσης ήχου στο αυτί του χειριστή (2006/42/EC, ICOMIA 39-94)	82 dB (A)	76 dB (A)	83 dB (A)	81 dB (A)
Απροσδιόριστος	2 dB (A)	2 dB (A)	2 dB (A)	1 dB (A)
Μετρούμενη στάθμη έντασης ήχου (Ανατρέξτε στο πρότυπο ISO3744)	91 dB (A)	-	90 dB (A)	91 dB (A)
Απροσδιόριστος	2 dB (A)	-	2 dB (A)	1 dB (A)
Επίπεδο κραδασμών στο βραχίονα χειριού (2006/42/EC, ICOMIA 38-94)	Δεν υπερβαίνει την τιμή 2,5 m/s ²	Δεν υπερβαίνει την τιμή 2,5 m/s ²	Δεν υπερβαίνει την τιμή 2,5 m/s ²	Δεν υπερβαίνει την τιμή 2,5 m/s ²
Απροσδιόριστος	-	-	-	-

ΜΟΝΤΕΛΟ	BF90D		BF100A	
ΣΥΣΤΗΜΑ ΕΛΕΓΧΟΥ	T (Λαβή ηηδαλίου)	R (Χειριστήριο)	T (Λαβή ηηδαλίου)	R (Χειριστήριο)
Στάθμη πίεσης ήχου στο αυτί του χειριστή (2006/42/EC, ICOMIA 39-94)	86 dB (A)	81 dB (A)	85 dB (A)	81 dB (A)
Απροσδιόριστος	2 dB (A)	2 dB (A)	2 dB (A)	2 dB (A)
Μετρούμενη στάθμη έντασης ήχου (Ανατρέξτε στο πρότυπο ISO3744)	95 dB (A)	95 dB (A)	92 dB (A)	91 dB (A)
Απροσδιόριστος	2 dB (A)	2 dB (A)	2 dB (A)	2 dB (A)
Επίπεδο κραδασμών στο βραχίονα χειριού (2006/42/EC, ICOMIA 38-94)	Δεν υπερβαίνει την τιμή 2,5 m/s ²	Δεν υπερβαίνει την τιμή 2,5 m/s ²	Δεν υπερβαίνει την τιμή 2,5 m/s ²	Δεν υπερβαίνει την τιμή 2,5 m/s ²
Απροσδιόριστος	-	-	-	-

Παραπομπή: Πρότυπο ICOMIA: που καθορίζει τις συνθήκες λειτουργίας και τις συνθήκες μετρήσεων του κινητήρα.

Για περισσότερες πληροφορίες, απευθυνθείτε σε κάποιο κέντρο εξυπηρέτησης πελατών της Honda στις παρακάτω διευθύνσεις ή αριθμούς επικοινωνίας:

Για την Ευρώπη

ΑΥΣΤΡΙΑ

Honda Motor Europe Ltd.
HondastraBe 1 2351 Wiener Neudorf
Τηλ.: +43 (0)2236 690 0
Φαξ: +43 (0)2236 690 480
<http://www.honda.at>
✉ HondaPP@honda.co.at

ΧΩΡΕΣ ΒΑΛΤΙΚΗΣ

(Εσθονία/Λετονία/ Λιθουανία)

Honda Motor Europe Ltd.
Tulika 15/17 10613 Tallinn
Τηλ.: +372 6801 300
Φαξ: +372 6801 301
✉ honda.baltic@honda-eu.com

ΒΕΛΓΙΟ

Honda Motor Europe Ltd.
Doornveld 180-184
1731 Zellik
Τηλ.: +32 2620 10 00
Φαξ: +32 2620 10 01
<http://www.honda.be>
✉ BH_PE@HONDA-EU.COM

ΒΟΥΛΓΑΡΙΑ

Kirov Ltd.
49 Tsaritsa Yoana Blvd
1324 Sofia
Τηλ.: +359 2 93 30 892
Φαξ: +359 2 93 30 814
www.kirov.net
✉ honda@kirov.net

ΚΡΟΑΤΙΑ

Fred Bobek d.o.o.
Honda-Marine Croatia - Trg. - Ind.
zona bb 22211 Vodice
Τηλ.: +385 22 44 33 00/33 10
Φαξ: +385 22 44 05 00
www.honda-marine.hr

ΚΥΠΡΟΣ

Αλέξανδρος Δημητρίου & Υιοί ΕΠΕ
Λεωφ. Γιάννου Κρανιδιώτη, 162,
Τ.Κ. 2235 Λατσία, Λευκωσία
Τηλ.: +357 22 715 300
Φαξ: +357 22 715 400

ΔΗΜΟΚΡΑΤΙΑ ΤΗΣ ΤΣΕΧΙΑΣ

BG Technik cs, a.s.
U Zavodiste 251/8
15900 Prague 5 - Velka Chuchle
Τηλ.: +420 2 838 70 850
Φαξ: +420 2 667 111 45
www.hondamarine.cz

ΔΑΝΙΑ

TIMA A/S

Tarnfalkevej 16
2650 Hvidovre
Τηλ.: +45 36 34 25 50
Φαξ: +45 36 77 16 30
<http://www.hondapower.dk>

ΦΙΛΑΝΔΙΑ

OY Brandt AB

Tuupakantie 7B
01740 Vantaa
Τηλ.: +358 207757200
Φαξ: +358 (0)9 878 5276
www.brandt.fi

ΓΑΛΛΙΑ

Honda Motor Europe Ltd.
Relation Clients Produits
d'équipements Parc d'activités de
Pariest, Allee du 1er mai Croissy
Beaubourg BP46, 77312 Marne La
Vallee Cedex 2
Τηλ.: 01 60 37 30 00
Φαξ: 01 60 37 30 86
<http://www.honda.fr>
✉ espace-client@honda-eu.com

ΓΕΡΜΑΝΙΑ

**Honda Deutschland Niederlassung
der Honda Motor Europe Ltd.**
Hanauer LandstraBe 222-224
D-60314 Frankfurt Τηλ.: 01805 20 20
90 Φαξ: +49 (0)69 83 20 20
www.honda.de
✉ info@post.honda.de

ΕΛΛΑΔΑ

Αδελφοί Σαρακάκη Α.Ε.
Λεωφόρος Αθηνών 71
Τ.Κ. 10173 Αθήνα Τηλ.: +30 210
3483582 Φαξ: +30 210 3418092
<http://www.honda.gr>
✉ info@saracakis.gr

Για περισσότερες πληροφορίες, απευθυνθείτε σε κάποιο κέντρο εξυπηρέτησης πελατών της Honda στις παρακάτω διευθύνσεις ή αριθμούς επικοινωνίας:

Για την Ευρώπη (συνέχεια)

ΟΥΓΓΑΡΙΑ

Motor Pedo Co., Ltd.
Kamaraerdei ut 3. 2040 Budaors
Τηλ.: +36 23 444 971
Φαξ: +36 23 444 972
<http://www.hondakisgepek.hu>
✉ info@hondakisgepek.hu

ΙΣΛΑΝΔΙΑ

Bernhard ehf.
Vatnagarðar 24-26
104 Reykjavík
Τηλ.: +354 520 1100
Φαξ: +354 520 1101
www.honda.is

ΙΡΛΑΝΔΙΑ

Two Wheels Ltd
M50 Business Park, Ballymount
Dublin 12
Τηλ.: +353 1 4381900
Φαξ: +353 1 4607851
<http://www.hondaireland.ie>
✉ Service@hondaireland.ie

ΙΤΑΛΙΑ

Honda Italia Industriale S.p.A.
Via della Cecchignola, 13
00143 Roma
Τηλ.: +848 846 632
Φαξ: +39 065 4928 400
www.hondaitalia.com
✉ info.marine@honda-eu.com

ΜΑΑΤΑ

Associated Motors Company Ltd.
New Street in San Gwakkin Road
- Mriehel Bypass
Mriehel QRM17
Τηλ.: +356 21 498 561
Φαξ: +356 21 480 150

ΟΛΛΑΝΔΙΑ

Honda Motor Europe Ltd.
Afd, Power Equipment
Capronilaan 1 1119 NN Schiphol-Rijk
Τηλ.: +31 20 7070000
Φαξ: +31 20 7070001
<http://www.honda.nl>

ΝΟΡΒΗΓΙΑ

AS Kellox
Boks 170 - Nygardsveien 67
1401 Ski
Τηλ.: +47 64 97 61 00
Φαξ: +47 64 97 61 92
www.kellox.no

ΠΟΛΩΝΙΑ

Aries Power Equipment Sp. z o.o.
ul. Wroclawska 25
01-493 Warszawa
Τηλ.: +48 (22) 861 43 01
Φαξ: +48 (22) 861 43 02
www.ariespower.pl
www.mojahonda.pl
✉ info@ariespower.pl

ΠΟΡΤΟΓΑΛΙΑ

Honda Motor Europe Ltd.
Rua Fontes Pereira de Melo 16
Abrunheira, 2714-506 Sintra Τηλ.:
+351 21 915 53 00 Φαξ: +351 21 915
88 87 <http://www.honda.pt> [honda. ✉](mailto:honda.produtos@honda-eu.com)

ΛΕΥΚΟΡΩΣΙΑ

Scanlink Ltd.
Kozlova Drive, 9
220037 Minsk
Τηλ.: +375 172 999090
Φαξ: +375 172 999900
<http://www.hondapower.by>

ΡΟΥΜΑΝΙΑ

Hit Power Motor Srl
str. Vasile Stroescu nr. 12, Camera 6,
Sector 2
021374 Bucuresti
Τηλ.: +40 21 637 04 58
Φαξ: +40 21 637 04 78
<http://www.honda.ro>
✉ hit_power@honda.ro

ΡΩΣΙΑ

Honda Motor RUS LLC
1, Pridirzhnaya Street,
Sharapovo settlement,
Naro-Fominsky district,
Moscow Region,
143350 Russia
Τηλ.: +7 (495) 745 20-80
Φαξ: +7 (495) 745 20 81
www.honda.co.ru
✉ postoffice@honda.co.ru

Για περισσότερες πληροφορίες, απευθυνθείτε σε κάποιο κέντρο εξυπηρέτησης πελατών της Honda στις παρακάτω διευθύνσεις ή αριθμούς επικοινωνίας:

Για την Ευρώπη (συνέχεια)

ΣΕΡΒΙΑ & ΜΑΥΡΟΒΟΥΝΙΟ

Fred Bobek d.o.o.

Honda-Marine Croatia - Trg. - Ind.
zona bb 22211 Vodice
Τηλ.: +385 22 44 33 00/33 10
Φαξ: +385 22 44 05 00
www.honda-marine.hr

ΣΛΟΒΑΚΙΑ

Honda Motor Europe Ltd.
Prievozska 6 821 09 Bratislava
Τηλ.: +421 2 32131112
Φαξ: +421 2 32131111
<http://www.honda.sk>

ΣΛΟΒΕΝΙΑ

AS Domzle Moto Center D.O.O.
Blatnica 3A 1236 Trzin
Τηλ.: +386 1 562 22 62
Φαξ: +386 1 562 37 05
www.honda-as.com
✉ informacije@honda-as.com

ΙΣΠΑΝΙΑ και Las Palmas province (Κανάριοι Νήσοι)

Greens Power Products, S.L.
Poligono Industrial Congost -
Av Ramon Ciurans n°2
08530 La Garriga - Barcelona
Τηλ.: +34 93 860 50 25
Φαξ: +34 93 871 81 80
<http://www.hondaencasa.com>

Τενερίφη

(Κανάριοι Νήσοι)
Automocion Canarias, S.A.
Carretera General del Sur, KM. 8,8
38107 Santa Cruz de Tenerife
Τηλ.: +34 (922) 620 617
Φαξ: +34 (922) 618 042
www.aucasa.com
✉ ventas@aucasa.com
✉ taller@aucasa.com

ΣΟΥΗΔΙΑ

Honda Motor Europe Ltd.
Box 31002-Langhusgatan 4
215 86 Malmo
Τηλ.: +46 (0)40 600 23 00
Φαξ: +46 (0)40 600 23 19
www.honda.se
✉ hpesinfo@honda-eu.com

ΕΛΒΕΤΙΑ

Honda Motor Europe Ltd.
10 Route des Moulieres
1214 Vernier-Geneve
Τηλ.: +41 (0)22 939 09 09
Φαξ: +41 (0)22 939 09 97
www.honda.ch

ΤΟΥΡΚΙΑ

**Anadolu Motor Uretim ve
Pazarlama AS**
Esentepe mah. Anadolu cad. No: 5
Kartal 34870 Istanbul
Τηλ.: +90 216 389 59 60
Φαξ: +90 216 353 31 98
www.anadolumotor.com.tr
✉ antor@antor.com.tr

ΟΥΚΡΑΝΙΑ

Honda Ukraine LLC 101
Volodymyrska Str. - Build. 2
Kyiv 01033
Τηλ.: +380 44 390 14 14
Φαξ: +380 44 390 14 10
<http://www.honda.ua>
✉ CR@honda.ua

ΗΝΩΜΕΝΟ ΒΑΣΙΛΕΙΟ

Honda Motor Europe Ltd.
470 London Road
Slough - Berkshire, SL3 8QY
Τηλ.: +44 (0)845 200 8000
<http://www.honda.co.uk>

Για την Αυστραλία

ΑΥΣΤΡΑΛΙΑ

**Honda Australia Motorcycle and
Power Equipment Pty. Ltd**
1954-1956 Hume Highway
Campbellfield Victoria 3061
Τηλ.: (03) 9270 1111
Φαξ: (03) 9270 1133
<http://www.hondampe.com.au/>

Για το Μεξικό

ΜΕΞΙΚΟ

Honda de Mexico, S.A. de C.V.
Carretera a el castillo No. 7250
El Salto , Jalisco C.P.45680
Τηλ.: +52 33 32 84 00 00
Φαξ: +52 33 32 84 00 60
<http://www.honda.com.mx>

18. «ΔΗΛΩΣΗ ΣΥΜΜΟΡΦΩΣΗΣ Ε.Σ.» ΣΥΝΤΟΜΗ ΠΕΡΙΓΡΑΦΗ ΠΕΡΙΕΧΟΜΕΝΟΥ

1) ΔΗΛΩΣΗ ΣΥΜΜΟΡΦΩΣΗΣ Ε.Σ.

2) Ο ΚΑΤΩΦΙ ΥΠΟΓΕΓΡΑΜΜΕΝΟΣ, (15), ΩΣ ΕΚΠΡΟΣΩΠΟΣ ΤΟΥ ΚΑΤΑΣΚΕΥΑΣΤΗ, ΜΕ ΤΗΝ ΠΑΡΟΥΣΑ ΔΗΛΩΝΕΙ ΟΤΙ ΤΟ ΠΡΟΪΟΝ ΣΥΜΜΟΡΦΩΝΕΤΑΙ ΜΕ ΤΙΣ ΔΙΑΤΑΞΕΙΣ ΤΩΝ ΑΚΟΛΟΥΘΩΝ ΟΔΗΓΙΩΝ ΤΗΣ Ε.Ε.

2006/42/Ε.Σ., 2004/108/Ε.Σ.

3) ΑΝΑΦΟΡΑ ΣΤΑ ΕΝΑΡΜΟΝΙΣΜΕΝΑ ΠΡΟΤΥΠΑ: EN ISO 8178
EN ISO 14509

4) ΠΕΡΙΓΡΑΦΗ ΤΟΥ ΜΗΧΑΝΗΜΑΤΟΣ

5) Γενική ονομασία:	Εξωλέμβιος κινητήρας	6) Λειτουργία: Σύστημα πρόωσης	7) ΜΑΡΚΑ:	Honda
8) ΤΥΠΟΣ:	<input type="text"/>	9) ΑΡΙΘΜΟΣ ΣΕΙΡΑΣ:	<input type="text"/>	

10) Κατασκευαστής: Honda Motor Co., Ltd.
2-1-1 Minamiaoyama Minato-ku Tokyo 107-8556 Japan

11) Εξουσιοδοτημένος αντιπρόσωπος με την απαιτούμενη ικανότητα κατάρτισης των τεχνικών εγγράφων: Honda Motor Europe Ltd Belgian Branch
p/a Honda Motor Europe Ltd - Aalst Office
Wijngaardveld 1 (Noord V)
B-9300 Aalst (Belgium)

12) ΥΠΟΓΡΑΦΗ:

13) ΟΝΟΜΑ:

16) ΗΜΕΡΟΜΗΝΙΑ:

14) ΤΙΤΛΟΣ

17) ΤΟΠΟΣ:

«ΔΗΛΩΣΗ ΣΥΜΜΟΡΦΩΣΗΣ ΕC» ΣΥΝΤΟΜΗ ΠΕΡΙΓΡΑΦΗ ΠΕΡΙΕΧΟΜΕΝΟΥ

<p>1) DECLARATION CE DE CONFORMITE 2) LE SOUSSIGNÉ, (15), REPRÉSENTANT DU CONSTRUCTEUR, DÉCLARE PAR LA PRÉSENTE QUE LE PRODUIT EST CONFORME AUX DISPOSITIONS DES DIRECTIVES CE SUIVANTES 3) REFERENCE AUX NORMES HARMONISÉES 4) DESCRIPTION DE MACHINE 5) Dénomination générique: moteur hors-bord 6) Fonction : Système de propulsion 7) MARQUE 8) TYPE 9) NUMÉRO DI SERIE 10) CONSTRUCTEUR 11) Représentant autorisé et en charge des éditions de documentation techniques 12) SIGNATURE 13) NOM 14) TITRE 15) Directeur Qualité 16) DATE 17) LIEU</p>	français (FRENCH)
<p>1) DICHIARAZIONE DI CONFORMITA' CE 2) IL SOTTOSCRITTO, (15), RAPPRESENTANTE DEL COSTRUTTORE, DICHIARA QUI DI SEGUITO CHE IL PRODOTTO E' CONFORME A QUANTO PREVISTO DALLE SEGUENTI DIRETTIVE COMUNITARIE 3) RIFERIMENTO ALLE NORME ARMONIZZATE 4) DESCRIZIONE DELLA MACCHINA 5) Denominazione generica: MOTORE FUORIBORDO 6) Funzione : Sistema di propulsione 7) MARCA 8) TIPO 9) NUMERO DI SERIE 10) FABBRICANTE 11) Rappresentante autorizzato e competente per la compilazione della documentazione tecnica 12) FIRMA 13) NOME 14) TITOLO 15) DIRETTORE DELLA QUALITA' 16) ADDI 17) LUOGO</p>	italiano (ITALIAN)
<p>1) EG-KONFORMITÄT SERKLÄUNG 2) DER UNTERZEICHNER, (15), DER DEN HERSTELLER VERTRITT, ERKLÄRT HIERMIT, DAB DAS PRODUKT IN ÜBEREINSTIMMUNG MIT DEN BESTIMMUNGEN DER NACHSTEHENDEN EG-RICHTLINIEN IST 3) VERWEIS AUF HARMONISIERTE NORMEN 4) BESCHREIBUNG DER MASCHINE 5) Allgemeine Bezeichnung: Außenbordmotor 6) Funktion : Antriebsart 7) FABRIKAT 8) TYP 9) SERIEN NUMBER 10) HERSTELLER 11) Bevollmächtigter und in der Position, die technische Dokumentation zu erstellen 12) UNTERSCHIFT 13) NAME 14) TITEL 15) Qualitätssi Chering 16) DATUM 17) ORT</p>	deutsch (GERMAN)
<p>1) EG-VERKLARING VAN OVEREENSTEMMING 2) ONDERGETEKENDE, (15), VERTEGENWOORDIGER VAN DE FABRIKANT, VERKLAART HIERMEE DAT HET PRODUCT VOLDOET AAN DE BEPALINGEN VAN DE VOLGENDE EG-RICHTLIJNEN 3) REFERENTIE NAAR GEHARMONISEERDE NORMEN 4) BESCHRIJVING VAN DE MACHINE 5) Algemene benaming: buitenboordmotor 6) Functie : Aandrijfsysteem 7) FABRIKAT 8) TYPE 9) SERIEN UMMER 10) FABRIKANT 11) Gemachtigde van de fabrikant en in staat om de technische documentatie samen te stellen 12) HANDTEKENING 13) NAAM 14) TITEL 15) Directeur Kwaliteitszorg 16) DATUM 17) PLAATS</p>	nederlands (DUTCH)
<p>1) ΕΚ-ΔΗΛΩΣΗ ΕΝΑΡΜΟΝΙΣΗΣ 2) Ο ΥΠΟΓΡΑΦΩΝ, (15), ΕΚΠΡΟΣΩΠΟΝΤΑΣ ΤΟΝ ΚΑΤΑΣΚΕΥΑΣΤΗ, ΔΙΑ ΤΟΥ ΠΑΡΟΝΤΟΣ ΔΗΛΩΝΕΙ ΟΤΙ ΤΟ ΠΡΟΪΟΝ ΒΡΙΣΚΕΤΑΙ ΣΕ ΕΝΑΡΜΟΝΙΣΗ ΜΕ ΤΙΣ ΠΡΟΒΛ ΕΨΕΙΣ ΤΩΝ ΚΑΤΩΘΙ ΟΔΗΓΙΩΝ ΤΗΣ ΕΕ 3) ΠΑΡΑΠΟΜΠΗ ΣΤΑ ΕΝΑΡΜΟΝΙΣΜΕΝΑ ΠΡΟΤΥΠΑ 4) ΠΕΡΙΓΡΑΦΗ ΜΗΧΑΝΗΜΑΤΟΣ 5) Γενική ονομασία : Εξωλέμβια μηχανή 6) Λειτουργία : Σύστημα Πρόωσης 7) ΕΡΓΟΣΤΑΣΙΟ ΚΑΤΑΣΚΕΥΗΣ 8) ΤΥΠΟΣ 9) ΑΡΙΘΜΟΣ ΣΕΙΡΑΣ 10) ΚΑΤΑΣΚΕΥΑΣΤΗΣ 11) Εξουσιοδοτημένος αντιπρόσωπος και είναι σε θέση να καταρτίσει τον τεχνικό φάκελο 12) ΥΠΟΓΡΑΦΗ 13) ΟΝΟΜΑ 14) ΤΙΤΛΟΣ 15) Υπεύθυνος Ποιότητας 16) ΗΜΕΡΟΜΗΝΙΑ 17) ΤΟΠΟΣ</p>	Ελληνικά (GREEK)
<p>1) EF OVERENSSTEMMELSE SERKLÆRING 2) UNDERTEGNEDE, (15), DER PEPRÆSENTERER FABRIKANTEN, ERKLÆRER HERMED AT PRODUKTET ER I OVERENSSTEMMELSE MED BESTEMMELSERNE I FØLGE EF DIREKTIVERNE 3) REFERENCE TIL HARMONISEREDE STANDARDER 4) BESKRIVELSE AF MASKINEN 5) FÆLLESBETEGNELSE : Utenbordsmotor 6) ANVENDELSE : Fremdrivningssystem 7) FABRIKANT 8) TYPE 9) SERIEN UMMER 10) FABRIKANT 11) AUTORISERET REPRÆSENTANT OG I STAND TIL AT UDARBEJDE DEN TEKNISKE DOKUMENTATION 12) SIGNATURE 13) NAVN 14) TITEL 15) Kvalitets Leder 16) DATO 17) STED</p>	dansk (DANISH)

«ΔΗΛΩΣΗ ΣΥΜΜΟΡΦΩΣΗΣ ЕС» ΣΥΝΤΟΜΗ ΠΕΡΙΓΡΑΦΗ ΠΕΡΙΕΧΟΜΕΝΟΥ

<p>1) DECLARACIÓN DE CONFORMIDAD 2) EL ABAJO FIRMANTE, (15), EN REPRESENTACIÓN DE FABRICANTE, DECLARA QUE EL PRODUCTO ES CONFORME CON LAS DISPOSICIONES DE LAS SIGUIENTES DIRECTIVAS CE 3) REFERENCIA A ESTÁNDARES ARMONIZADOS 4) DESCRIPCIÓN DE LA MAQUINARIA 5) Denominación genérica : Motor fueraborda 6) Función : Sistema de propulsión 7) MARCA 8) TIPO 9) NUMERO DE SERIE 10) FABRICANTE 11) Representante autorizado que puede compilar el expediente técnico 12) FIRMA 13) NOMBRE 14) CARGO 15) Director de calidad 16) FECHA 17) LUGAR</p>	español (SPANISH)
<p>1)DECLARAÇÃO CE DE CONFORMIDADE 2) O ABAIXO ASSINADO, (15), EM REPRESENTAÇÃO DO FABRICANTE, PELA PRESENTE DECLARA QUE O PRODUTO ESTÁ EM CONFORMIDADE COM O ESTABELECIDO NAS SEGUINTES DIRECTIVAS COMUNITÁRIAS 3) REFERÊNCIA AS NORMAS HARMONIZADAS 4) DESCRIÇÃO DA MÁQUINA 5) Denominação genérica : Motor fora de borda 6) Função : Sistema propulsor 7) MARCA 8) TIPO 9) NÚMERO DE SÉRIE 10) FABRICANTE 11) Mandatário com capacidade para compilar documentação técnica 12) ASSINATURA 13) NOME 14) TÍTULO 15) Director de Qualidade 16) DATA 17) LOCAL</p>	português (PORTUGUESE)
<p>1) EY-VAATIMUSTENMUKAISUUSVAKUUTUS 2) ALLEKIRJOITANUT, (15), JOKA EDUSTAA VALMISTAJAA, VAKUUTTAA TÄTEN, ETTÄ TUOTE ON SEURAAVIEN EU-DIREKTIIVIEN VAATIMUSTEN MUKAINEN 3) VIITTAUS YHTEISIIN STANDARDEIHIN 4) KUVAUS LAITTEESTA 5) Yleisarvomäärä : Peramoottori 6) Toiminto : Työntöjärjestelmä 7) MERKKI 8) MALLI 9) SARJANUMERO 10) VALMISTAJA 11) Valmistajan edustaja ja teknisten dokumenttien laatia 12) ALLEKIRJOITUS 13) NIMI 14) TITTELI 15) Laatupäällikkö 16) PÄIVÄMÄÄRÄ 17) PAIKKA</p>	suomi / suomen kieli (FINNISH)
<p>1) ЕО-ДЕКЛАРАЦИЯ ЗА СЪОТВЕТСТВИЕ 2) ДОЛУ ПОДПИСАЛИЯТ СЕ (15), ПРЕДСТАВЛЯВАЩ ДИСТРИБУТОРА, ДЕКЛАРИРА, ЧЕ ПРОДУКТА СЪОТВЕТСТВА НА ИЗСКВАНИЯТА НА СЛЕДНИТЕ ЕВРОПЕЙСКИ ДИРЕКТИВИ 3) СЪОТВЕТСТВИЕ С ХАРМОНИЗИРАНИТЕ СТАНДАРТИ 4) ОПИСАНИЕ НА АРТИКУЛА 5) Общо наименование : ИЗВЪН БОРДОВИ ДВИГАТЕЛ 6) Функция : Задвижваща система 7) МАРКА 8) ТИП 9) СЕРИЕН НОМЕР 10) ПРОИЗВОДИТЕЛ 11) Упълномощен представител и отговорник за съставяне на техническа документация 12) ПОДПИС 13) ИМЕ 14) ТИТЛА 15) МЕНИДЖЪР НА КАЧЕСТВОТО 16) ДАТА 17) МЯСТО</p>	български (BULGARIAN)
<p>1) EG-FÖRSÄKRAN OM ÖVERENSSTÄMMELSE 2) UNDERTECKNAD, (15), REPRESENTERANDE TILLVERKARE, FÖRSÄKRAR HÄRMED ATT PRODUKTEN ÖVERENSSTÄMMER MED BESTÄMMELSERNA I FÖLJANDE EG-DIREKTIVE 3) REFERERANDE TILL HARMONISERADE STANDARDER 4) BESKRIVNING AV UTRUSTNINGEN 5) Allmän benämning : Utomborosmotor 6) Funktion : Framdrivningssystem 7) MERKKI 8) TYPBETECKNING 9) SERIENUMER 10) TILLVERKARE 11) Auktoriserad representant och ska kunna sammanställa teknisk dokumentationen. 12) SIGNATUR 13) NAMN 14) TITEL 15) Kvalitetschef 16) DATUM 17) ORT</p>	svenska (SWEDISH)
<p>1) DEKLARACJA ZGODNOŚCI WE 2) NIŻEJ PODPISANY (15), REPREZENTUJĄCY PRODUCENTA, DEKLARUJE Z CAŁĄ ODPOWIEDZIALNOŚCIĄ, ŻE PRODUKT SPEŁNIA WYMAGANIA ZAWARTE W NASTĘPUJĄCYCH DYREKTYWACH UNIJNYCH 3) ZASTOSOWANE NORMY ZHARMONIZOWANE 4) OPIS URZĄDZENIA 5) Ogólne określenie : Silnik zaburtowy 6) Funkcja : Układ napędowy 7) MARKA 8) TYP 9) NUMERY SERYJNE 10) PRODUCENT 11) Upoważniony Przedstawiciel oraz osoba upoważniona do przygotowania dokumentacji technicznej 12) PODPIS 13) NAZWISKO 14) TYTUŁ 15) Menadżer Jakości 16) DATA 17) MIEJSCE</p>	polski (POLISH)

«ΔΗΛΩΣΗ ΣΥΜΜΟΡΦΩΣΗΣ ΕC» ΣΥΝΤΟΜΗ ΠΕΡΙΓΡΑΦΗ ΠΕΡΙΕΧΟΜΕΝΟΥ

<p>1)MEGFELELŐSEGI NYILATKOZAT 2)ALULIROTT (15), MINT A GYÁRTÓ KÉPVISELŐJE NYILATKOZIK, HOGY AZ ALABBI TERMÉK MINDENBEN MEGFELEL A KÖVETKEZŐ EC ELŐÍRÁSOK RENDELKEZÉSEINEK: 98/37/EC, 89/336/EEC-93/68/EC: 3)ÖSSZHANGBAN A KÖV. SZABVÁNYOKKAL 4)A GÉP LEÍRÁSA 5) Általános megnevezés : KÜLSŐ CSÓNAKMOTOR 6) Funkció : Hajtás rendszer 7) GYÁRTÓTTA 8) TÍPUS 9) SORSZÁM 10) GYÁRTÓ 11) Meghatalmazott képviselője és képes összeállítani a műszaki dokumentációt. 12) ALÁÍRÁS 13)NÉV 14)BEOZTÁS 15) MINŐSÉGI IGAZGATÓ 16) KELTEZÉS DÁTUMA 17) KELTEZÉS HELYE</p>	magyar (HUNGARIAN)
<p>1)Prohlášení o shodě 2) ZÁSTUPCE VÝROBCE, (15), SVÝM PODPÍSEM PŮTVRZUJE, ŽE DANÝ VÝROBEK JE V SOULADU S NÁSLEDUJÍCÍMI SMĚRNICEMI A NORMAMI EVROPSKÉHO SPOLEČENSTVÍ: 3) ODKAZ NA HARMONIZOVANÉ NORMY: 4) POPIS VÝROBKU 5) Všeobecné označení : ZÁVĚSNÝ LŮDNÍ MOTOR 6) Funkce : Pohonný systém 7) ZNAČKA: 8) TYP: 9) VÝROBNÍ ČÍSLO: 10) VÝROBCE: 11) Způsobilý zástupce a osoba pověřená komplectací technické dokumentace 12) PODPIS: 13) JMÉNO: 14) POZICE 15) Manažer kvality 16) DATUM: 17) MÍSTO:</p>	čeština (CZECH)
<p>1) ES VYHLÁSENIE O ZHODE 2) DOLUPODPÍSANÝ, (15), ZASTUPUJÚCI VÝROBCU, TÝMTO DEKLARUJE, ŽE PRODUKT JE V SÚLADE S USTANOVENIAMÍ NASLEDOVNÝCH SMERNÍC ES 3) REFERENCIA K HARMONIZOVANÝM ŠTANDARDOM 4) IDENTIFIKÁCIA STROJOV 5) Druhové označenie : ZÁVESNÝ LŮDNÝ MOTOR 6) Funkcia : Systém pohonu 7) VÝROBCA/ZNAČKA 8) TYP 9) SÉRIOVÉ ČÍSLO 10) VÝROBCA 11) Autorizovaný zástupca schopný zostaviť technickú dokumentáciu 12) PODPIS 13) MENO 14) POZÍCIA 15) MANAŽER KVALITY 16) DÁTUM 17) MIESTO</p>	slovenčina (SLOVAK)
<p>1) EF SAMSVARSÆRKLÆRING 2) UNDERTEGNEDE, (15), SOM REPRESENTERER FABRIKANTEN, ERKLÆRER HERVED AT PRODUKTET ER I OVERENSSTEMMELSE MED BESTEMMELSENE I FØLGENDE EU DIREKTIV 3) REFERANSER TIL HARMONISEREDE STANDARDER 4) BESKRIVELSE AV MASKINEN 5) Felles benevnelse : Utenbordsmotor 6) Funksjon : Fremdrifts system 7) FABRIKANT 8) TYPE 9) SERIE NUMMER 10) FABRIKANT 11) Autorisert representant og i stand til å utarbeide den tekniske dokumentasjonen 12) SIGNATUR 13) NAVN 14) TITTEL 15) Kvalitetssjef 16) DATO 17) STED</p>	norsk (NORWEGIAN)
<p>1) DECLARATIE DE CONFORMITATE. 2) SUBSEMNATUL, (15), REPREZENTAND PE PRODUCATOR, DECLAR PRIN PREZENȚA CA PRODUSUL ESTE IN CONFORMITATE CU PREVEDERILE URMATOARELOR DIRECTIVE CE 3) REFERIRE LA STANDARDELE ARMONIZATE: 4) DESCRIEREA ECHIPAMENTULUI 5) Denumire generica : MOTOR IN AFARA BORDULUI (EXTERN) 6) Domeniu de utilizare : Sistem de propulsie 7) MARCA 8) TIPUL 9) NUMAR DE SERIE 10) PRODUCATOR 11) Reprezentant autorizat și abilitat să realizezeze documentație tehnică 12) SEMNATURA 13) NUME 14) TITLUL 15) DIRECTOR DE CALITATE 16) DATA 17) LOCATIE</p>	română (ROMANIAN)
<p>1)EU VASTAVUSDEKLARATSIOON 2)ALLAKIRJUTANU, (15), ESINDADE TOOTJAT, DEKLAREERIB SIINKOHAL, ET TOODE ON VASTAVUSES JÄRGMISTE EC DIREKTIIVIDE SÄTETEGA 3)VIIDE ÜHTLUSTATUD STANDARDITELE: 4)MEHHAANISMI KIRJELDUS 5)Üldnimetus : Pardaväliline mootor 6) Funktsioon : Tõukursüsteem 7)VALMISTAJA: 8)TÜÜP: 9)SEERIANUMBER: 10)TOOTJA: 11) Volitatud esindaja, kes on pädev täitma tehnilist dokumentatsiooni 12)ALLKIRI: 13)NIMI: 14)AMET 15)Kvaliteedijuh 16)KUUPÄEV: 17)KOHT:</p>	eesti (ESTONIAN)

«ΔΗΛΩΣΗ ΣΥΜΜΟΡΦΩΣΗΣ EC» ΣΥΝΤΟΜΗ ΠΕΡΙΓΡΑΦΗ ΠΕΡΙΕΧΟΜΕΝΟΥ

<p>1) EK ATBILSTĪBAS DEKLARĀCIJA 2) ZEMĀK MINĒTAIS, (15), KĀ RAŽOTĀJA PĀRSTĀVIS AR ŠO APSTĪPRINA, KĀ ŠIS PRODUKTS PILNĪBĀ ATBILST VISIEM STANDARTIEM, KAS ATRUNĀTI SEKOJOŠAJĀS EC-DIREKTĪVĀS 3) Atsaucoties uz saskaņotajiem standartiem 4) Iekārtas apraksts 5) Vispārējais nosaukums : Piekarināmais laivas dzinējs 6) Funkcija : Virzošā spēka sistēma 7) Preču zīme 8) Tips 9) Sērijas numurs 10) Izgatavotājs 11) Autorizētais pārstāvis, kas spēj sastādīt tehnisko dokumentāciju 12) Paraksts 13) Vārds, Uzvārds 14) Tituls 15) Kvalitātes vadītājs 16) Datums 17) Vieta</p>	latviešu (LATVIAN)
<p>1) EB ATITIKTIES DEKLARACIJA 2) ŽEMIAUI PASIRAŠES, (15), ATSTOVAUJANTIS GAMINTOJĀ DEKLARUOJA KAD PRODUKTS ATITINKA REIKALAVĪMUS PAGAL ŠIAS EB DIREKTĪVAS. 3) NUORODA Į HARMONIZUOTUS STANDARTUS. 4) MAŠINOS APRAŠYMAS. 5) Bendras pavadinimas : PAKABINAMAS VARIKLIS 6) Funkcija : Varomasis būdas 7) MARKĖ. 8) TIPAS 9) SERIJINIS NUMERIS. 10) GAMINTOJAS. 11) Įgaliotasis atstovas ir galintis sudaryti techninę dokumentaciją 12) PARĄŠAS. 13) V. PAVARDĖ 14) PAREIGOS 15) KOKYBĖS VADYBININKAS. 16) DATA. 17) VIETA</p>	lietuvių kalba (LITHUANIAN)
<p>1) ES-DEKLARACIJA O USTREZNOSTI 2) PODPISANI (15), PREDSTAVNIK PROIZVAJALCA, IZJAVLJAM DA IZDELKI USTREZAJO NASLEDNJIM DEKLARACIJAM 3) SKLADNOST Z NASLEDNJIMI STANDARDI 4) OPIS IZDELKOV 5) Vrsta stroja : Izvenkrmni motorji 6) Funkcija : Pogonski sistem 7) PROIZVAJA 8) TIP 9) SERIJSKA ŠTEVILKA 10) PROIZVAJALEC 11) Pooblaščenii predstavnik ki lahko predloži tehnično dokumentacijo 12) PODPIS 13) IME 14) FUNKCIJA 15) Direktor presoje 16) DATUM 17) KRAJ</p>	slovenščina (SLOVENIAN)
<p>1) EB-YFIRLYSING 2) UNDIRRITAÐUR HR. (15) LYSI YFIR FYRIR HÖND FRAMLEIÐANDA AÐ VARAN UPPFYLLIR EFTIRFARANDI EC-TILSKIPANIR 3) TILVÍSUN UM HEILDARSTAÐAL 4) LYSING Á VÉLBÚNAÐI 5) Flokkur : Utanborðsmótorar 6) Virkni : knúningsafl kerfi 7) FRAMLEIÐSLA 8) GERÐ 9) SERÍAL NÚMER 10) FRAMLEIÐANDI 11) Löggildir aðilar og fær um að taka saman tækniskjölín 12) UNDIRSKRIFT 13) NAFN 14) TITILL 15) Skráningarstjóri 16) DAGSETNING 17) STAÐUR</p>	Íslenska (ICELANDIC)
<p>1) AT UYGUNLUK BEYANI 2) AŞAĞIDA İMZASI BULUNAN VE İMALATÇININ YETKİLİ TEMSİLCİSİ OLAN (15) ÜRÜNÜN ŞU AT YÖNETMELİKLERİNİN HÜKÜMLERİNE UYGUN OLDUĞUNU BEYAN EDER. 3) UYUMLAŞTIRILMIŞ STANDARTLARA ATIF 4) MAKİNANIN TARIFI 5) Flokkur : Diştan takma motor 6) Virkni : tahrik sistemi 7) MARKA 8) TIP 9) SERİ NUMARASI 10) İMALATÇI 11) Teknik dosyayı hazırlamakla yetkili olan Toplulukta yerleşik yetkili temsilci 12) İMZA 13) ADI 14) ÜNVANI 15) Homologasyon Yöneticisi 16) TARİH 17) YER</p>	Türk (TURKISH)
<p>1) EK - IZJAVA O SUKLADNOSTI 2) POTPIŠANI (15), PREDSTAVNIK PROIZVOĐAČA, IZJAVLJUJE DA JE PROIZVOD U SUKLADNOSTI S ODREDBAMA SLJEDEĆEG EK PROPISA 3) REFERENCA NA USKLAĐENE NORME 4) OPIS STROJA 5) Opća vrijednost : Vanbrodski motor 6) Funkcionalnost : Pogonski sustav 7) IZRADIO 8) TIP 9) SERIJSKI BROJ 10) PROIZVOĐAČ 11) Ovlašteni predstavnik i osoba za sastavljanje tehničke dokumentacije 12) POTPIS 13) IME 14) TITULA 15) Upravitelj homologacije 16) DATUM 17) MJESTO</p>	hrvatski (CROATIAN)

A		Δ	
Αναγνώριση εξαρτημάτων.....	14	«ΔΗΛΩΣΗ ΣΥΜΜΟΡΦΩΣΗΣ EC»	
Ανόδιο		Περιγραφή περιεχομένου	164
Λειτουργία.....	42	Διαδικασία ρονταρίσματος κινητήρα	
Λειτουργία.....	116	(«στρώσιμο»).....	90
Αντικατάσταση ασφάλειας ACG	146	Διακόπτης ηλεκτρικής ρύθμισης γωνίας	
Αντικατάσταση ασφάλειας.....	145	πλευσης/ κλίσης	
Αντιμετώπιση προβλημάτων		Λειτουργία.....	34
Ενεργοποίηση συστήματος		Λειτουργία.....	96, 98
προειδοποίησης	154	Διαχωριστής νερού	67, 138
Αποθηκευτικοί χώροι.....	149	Καθαρισμός	138
Απόρριψη.....	153	Διευθύνσεις βασικών	
Αποστράγγιση διαχωριστή ατμών	150	διανομέων Honda	161
Ασφάλεια		E	
Δηλητηρίαση από Μονοξείδιο του		Εκκινώντας τον κινητήρα	
Άνθρακα		Εκκίνηση έκτακτης ανάγκης.....	84
Κίνδυνος	10	Τύπος H	73
Κίνδυνοι πυρκαγιάς και		Τύπος R1	76
εγκαυμάτων	10	Τύποι R2, R3	80
Πληροφορίες	8	Έλεγχοι πριν τη λειτουργία.....	59
Θέσεις ετικετών.....	11	Διαχωριστής νερού.....	67
Ευθύνη χειριστή	8	Καύσιμο.....	62
B		Λαβή συστήματος διεύθυνσης	
Βενζίνη που περιέχει αλκοόλη.....	63	Τριβή.....	66
Βομβητής διαχωριστή νερού.....	41	Λάδι κινητήρα	59
Βυθισμένος κινητήρας		Λοιποί έλεγχοι.....	69
Συντήρηση (Service)	148	Μπαταρία	67
		Μοχλός χειριστηρίου	
		Τριβή.....	66
		Προπέλα και κοπίλια	
		Επιθεώρηση	64
		Έλεγχος μετά τη λειτουργία.....	148
		Ενδεικτική λυχνία ACG / Βομβητής	
		Λειτουργία.....	40
		Λειτουργία.....	112
		Ενδεικτική λυχνία PGM-FI / Βομβητής	
		Λειτουργία.....	41
		Λειτουργία.....	112
		Ενδεικτική λυχνία πίεσης λαδιού/	
		Βομβητής	
		Λειτουργία.....	38
		Λειτουργία.....	112
		Ενδεικτική λυχνία υπερθέρμανσης/	
		Βομβητής	
		Λειτουργία.....	39
		Λειτουργία.....	112
		Εξωλέμβιος κινητήρας	
		Επιθεώρηση γωνίας.....	52
		Θέση αποθήκευσης	152
		Ρύθμιση γωνίας	53
		Τοποθέτηση	51
		Εργαλειοθήκη και ανταλλακτικά	
		έκτακτης ανάγκης.....	125

Η		Κ		Λ
Ηλεκτρικός διακόπτης ρύθμισης κλίσης		Καθαρισμός και πλύσιμο	123	Λαβή γκαζιού
Λειτουργία	35	Καύσιμο		Λαβή πηδαλίου
Λειτουργία	109	Γραμμή		Λειτουργία
		Αποσύνδεση	121	Λειτουργία διακόπτη TRL
		Συνδέσεις	70	(Λειτουργία συρτής).....
		Σύνδεσμος και ρακόρ.....	45	Πίνακας
		Δείκτης στάθμης.....	45	Λειτουργία σε ρηχά νερά.....
		Επίπεδο	62	Λίπανση
		Τάπα πλήρωσης.....	44	
		Έγχυση	72	Μ
		Αποθηκευτικοί χώροι.....	149	Μεταφορά
		Καθαρισμός δεξαμενής	143	Μετρητής γωνίας πλευσης
		Φίλτρο δεξαμενής	144	Λειτουργία
		Φίλτρο		Λειτουργία
		Αντικατάσταση.....	142	Μοχλός αλλαγής ταχυτήτων
		Επιθεώρηση	142	Μοχλός αποδέσμευσης νεκράς
		Κινητήρας		ταχύτητας
		Διακόπτης		Μοχλός ασφάλισης της ρύθμισης
		Τύπος Η.....	22	κλίσης.....
		Τύπος R	29	Μοχλός Ρύθμισης Κλίσης.....
				Μπαταρία & Καθαρισμός.....
				Αποθηκευτικοί χώροι
				Έλεγχος στάθμης υγρού
				Επιθεώρηση.....
				Συνδέσεις.....
				Μπουζί
		Κάλυμμα		
		Αφαίρεση/ Τοποθέτηση.....	59	
		Μοχλός σταθεροποίησης	44	
		Λάδι		
		Αλλαγή.....	128	
		Έλεγχος στάθμης.....	60	
		Επαναπλήρωση	60	
		Προσμίξεις νερού		
		Προειδοποιητικό σύστημα	112	
		Σειριακός αριθμός	4	
		Σύστημα προστασίας.....	112	
		Προειδοποιητικό σύστημα ACG	112	
		Προειδοποιητικό σύστημα πίεσης		
		λαδιού κινητήρα.....	112	
		Προειδοποιητικό σύστημα		
		υπερθέρμανσης	112	
		Προειδοποιητικό σύστημα		
		PGM-FI	112	
		Κουτί χειριστηρίου απομακρυσμένης		
		λειτουργίας		
		Αναγνώριση	17, 18	
		Θέση εγκατάστασης.....	57	
		Μήκος ντίζας.....	57	
		Μανέτα		
		Λειτουργία	26, 27, 28	
		Ρύθμιση τριβής.....	66	
		Τοποθέτηση	56	

N			T
Νερό ψύξης		Πρόσδεση	Ταχύτητα
Θυρίδα εισαγωγής..... 43		Τύπος G 107	Αλλαγή ταχυτήτων 91, 92, 93, 94
Οπή ελέγχου 43		Τύπος T 108	Τοποθέτηση
Π		Πτερύγιο γωνίας πλεύσης	Εξωλέμβιος κινητήρας 51
Πάυση έκτακτης ανάγκης		Λειτουργία..... 42	Ύψος..... 50
Διακόπτης..... 24, 31		Ρύθμιση 111	Θέση 50
Κορδόνι/ Κλιπ διακόπτη..... 24, 31		P	Τριβή λαβής του συστήματος
Εφεδρικό κλιπ διακόπτη 32		Ρύθμιση γωνίας πλεύσης του εξωλέμβιου	διεύθυνσης..... 66
Πάυση λειτουργίας κινητήρα		κινητήρα 101	Λειτουργία..... 25
Κανονική παύση λειτουργίας		Ρύθμιση κλίσης εξωλέμβιου κινητήρα	Λειτουργία..... 95
Τύπος H..... 119		Τύπος G 105	
Τύπος R 120		Τύπος T..... 106	
Πάυση έκτακτης ανάγκης..... 118		Ρύθμιση ύψους/γωνίας λαβής πηδαλίου	
Περιοριστής υπερστροφίας..... 116		Ρύθμιση 65	Υ
Πίνακας Διακοπών 18		Ρυθμιστής τριβής γκαζιού 23	Υψηλό ρελαντί
Πλεύση..... 96		Ρυθμιστική Ράβδος Γωνίας Κινητήρα . 37	Κουμπί..... 30
Τύπος H 96		Ρυμούλκηση 122	Μανέτα 30
Τύπος R 98			Ύψος ποδιού 49
Πολλαπλοί εξωλέμβιοι κινητήρες..... 117		Σ	X
Πρόγραμμα συντήρησης..... 126		Σειριακός αριθμός πλαισίου..... 4	Χειριστήρια και χαρακτηριστικά 22
Προδιαγραφές 156		Στροφόμετρο 44	Χειροκίνητη βαλβίδα εκτόνωσης
Προπέλα		Συζεύκτης διασύνδεσης NMEA..... 46	Λειτουργία..... 36
Αντικατάσταση 147		Συντήρηση 124	Λειτουργία..... 110
Επιθεώρηση..... 64		Σύστημα ειδοποίησης ωρών λειτουργίας	
Επιλογή..... 58		46	
		Σύστημα ελέγχου εκπομπών 144	

ΥΠΟΜΝΗΜΑ

HONDA

The Power of Dreams

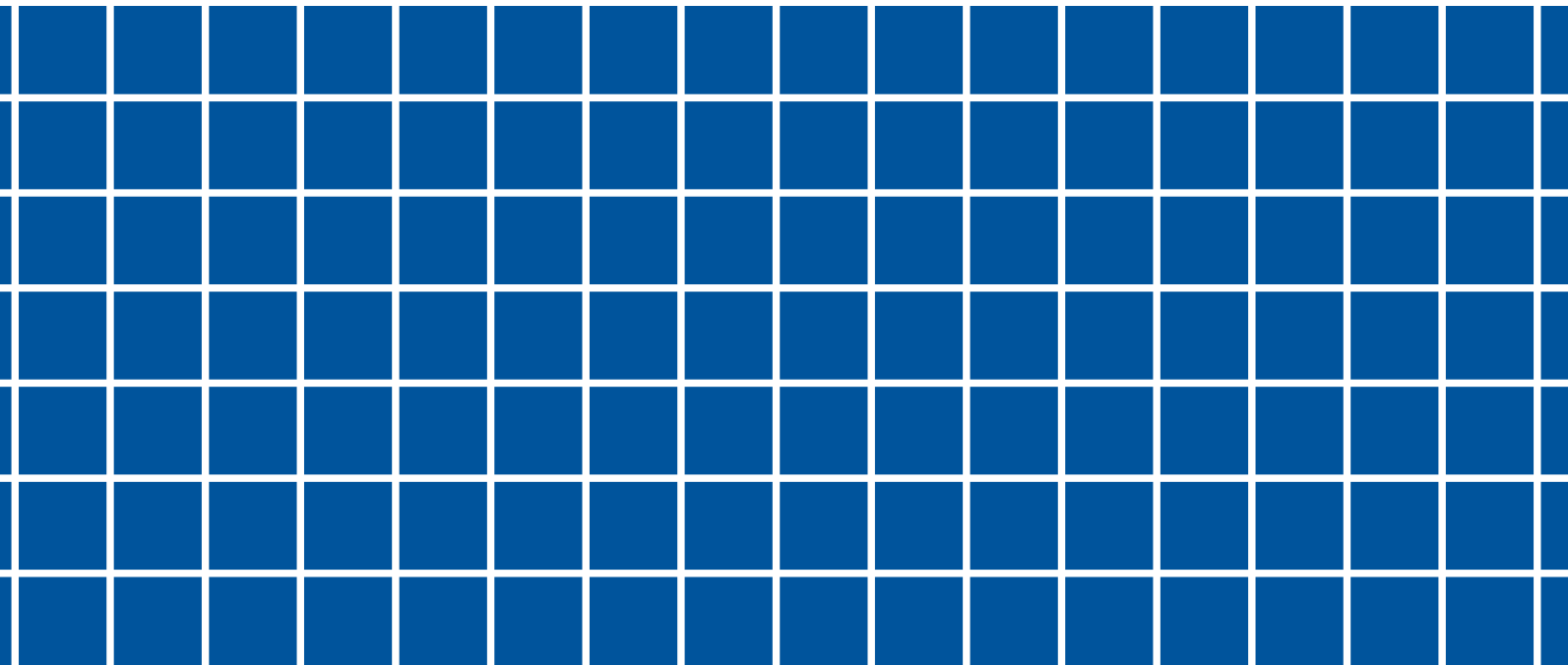

32ZY9700
00X32-ZY9-7000



英 〇 FM 2000.2013.10

BF75D:K3
BF80A-BF100A
BF90D:K4